

PROHLÁŠENÍ O SHODĚ S NORMAMI EU

Tímto na naši vlastní odpovědnost prohlašujeme, že je tento produkt v souladu s následujícími normami normativních dokumentů

EN60745, EN55014, EN61000

rovněž i v souladu s nařízenímí

Rady 89/336/EEC, 98/37/EC.



Yasuhiko Kanzaki CE 2005
Ředitel



Míchačka

Hluk a vibrace

Typický zvukový tlak činí 82 dB (A).

Odchyłka činí 3 dB (A).

Podle pracovních podmínek může zvukový tlak překročit 85 dB (A).

– Noste ochranu sluchu. –

Typická efektivní hodnota zrychlení činí maximálně 2,5 m/s².

Tyto hodnoty byly stanoveny podle normy EN60745.

Návod k obsluze

UT1305

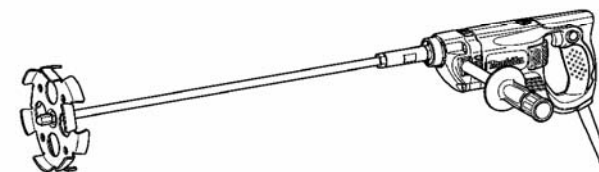

DVOJITÁ
IZOLACE

MAKITA INTERNATIONAL EUROPE LTD.
Michigan Drive, Tongwell, Milton Keynes,
Bucks MK15 8JD, ENGLAND

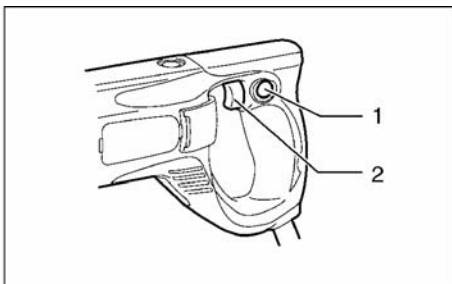

1

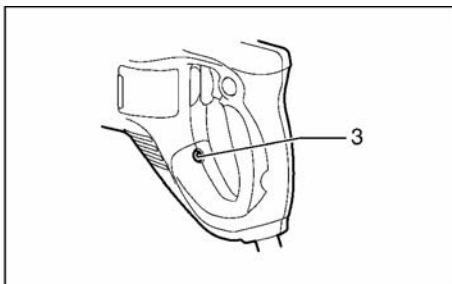

2

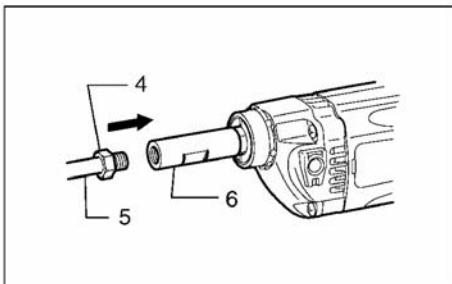

3

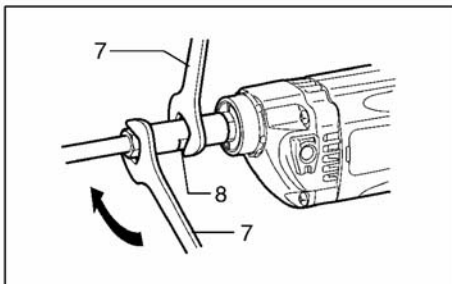

4

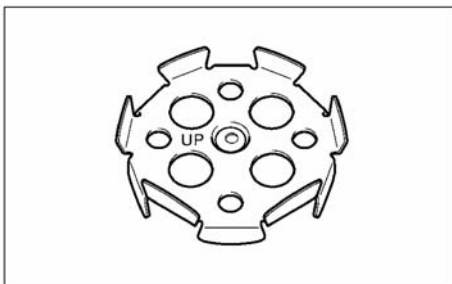

5

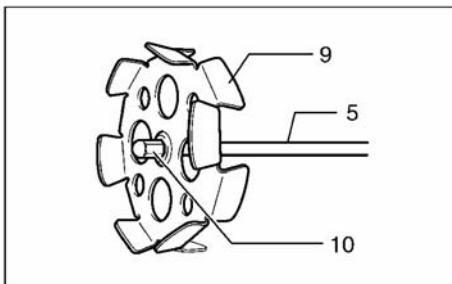

6

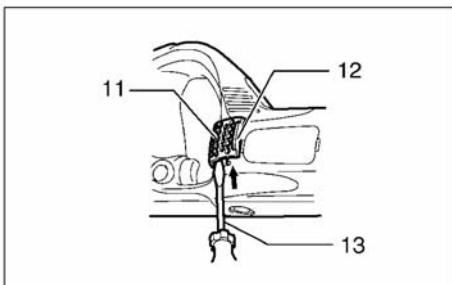

7

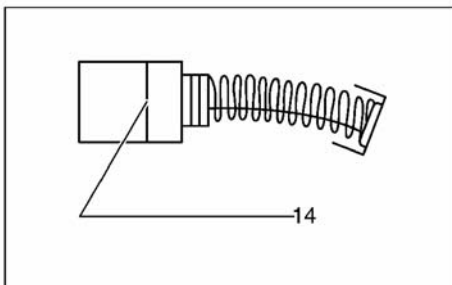

8

ÚDRŽBA

POZOR

- Dříve než budete provádět kontroly nebo údržbu na přístroji, přístroj vypněte a vytáhněte zástrčku ze zásuvky.

Výměna filtru (obr. 7)

Filtr musíte v pravidelných intervalech vyměňovat, protože při nahromadění prachových částic ve filtru je negativně ovlivněno chlazení přístroje.

Šroubovák s drážkou nebo podobný nástroj zasuňte mezi přístroj a kryt (viz obrázek). Kryt nadzvedněte, jako při použití lopaty, a odstraňte jej.

Filtr v krytu vyměňte za nový.

Kryt zase upevněte na přístroj.

Výměna uhlíkových kartáčů (obr. 8)

V pravidelných intervalech demontujte a kontrolujte uhlíkové kartáče. V případě opotřebení až k mezní značce je vyměňte. Uhlíkové kartáče udržujte v čistotě a zajistěte jejich bezpečné uložení v držácích. Oba uhlíkové kartáče by měly být vyměněny současně. Používejte jen identické uhlíkové kartáče.

K odstranění krytky držáku kartáčů použijte šroubovák. Opatřebované uhlíkové kartáče vyjměte, vložte nové a zase pevně upevněte krytky držáků uhlíkových kartáčů. (obr. 9)

K zajištění BEZPEČNOSTI a SPOLEHLIVOSTI produktu by měly být opravy, údržba a nastavení prováděny autorizovaným servisním střediskem firmy Makita, a přitom vždy použity náhradní díly Makita.

PŘÍSLUŠENSTVÍ

POZOR

- Pro přístroj Makita popsany v této příručce jsou doporučeny následující příslušenství a náhradní díly. Používání jiného příslušenství nebo náhradních dílů může mít za následek poranění osob.

Příslušenství a náhradní díly používejte jen k určenému účelu.

Informace týkající se tohoto příslušenství získáte ve vašem nejbližším servisním středisku Makita.

- Míchací koš
- Vřeteno

PROVOZ

Míchání

POZOR

- Nikdy nemíchejte hořlavé materiály, jako např. barvu s ředidlem jako rozpouštědlem. Nedodržování může mít za následek poranění osob.
- Pokud míchací koš při míchání vyčnívá z míchaného materiálu, může materiál vystříkovat dokola.
 1. Jednou rukou držte zadní rukojeť přístroje a druhou rukou úchyt. Míchací koš vložte do materiálu, a přístroj zapněte, jakmile se přesvědčíte, že můžete pracovat za bezpečných podmínek.
 2. Při míchání pohybujte míchacím košem shora dolů a naopak, aby byl promíchán veškerý materiál.
 3. Po ukončení míchání přístroj vypněte. Přesvědčte se, zda se míchací koš skutečně zastavil, a pak jej vytáhněte z nádoby.

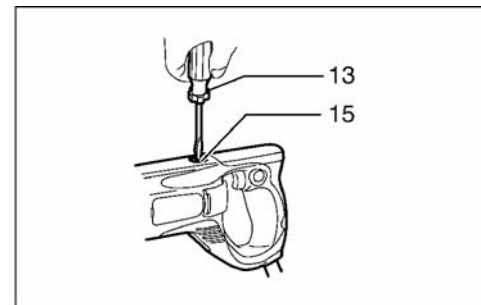

9

Symbyly

Následovně budou zobrazeny symboly, které se používají v souvislosti s tímto vybavením. Před použitím přístroje je důležité, abyste se seznámili s jejich významem.

 Přečtěte si návod k obsluze

 Dvojitá izolace

Vysvětlivky k obrázkům

- | | | |
|-----------------------|----------------------------------|---------------------------|
| 1. Aretační tlačítko | 6. Držák vřetena | 11. Filtr |
| 2. Vypínač | 7. Stranový klíč 19 | 12. Kryt |
| 3. Kontrolka | 8. Zářez | 13. Šroubovák |
| 4. Šestihránná matice | 9. Míchací koš | 14. Mez opotřebení |
| 5. Vřeteno | 10. Šroub se šestihránnou hlavou | 15. Krytka držáku kartáčů |

TECHNICKÉ PODMÍNKY

Model	UT1305
Rychlost chodu naprázdno (min ⁻¹)	1 300
Průměr míchacího koše	165 mm
Celková délka	942 mm
Hmotnost netto	3,2 kg
Třída bezpečnosti	

Vzhledem k pokračujícímu programu výzkumu a vývoje se technické podmínky zde uvedené mohou měnit bez předběžného oznámení.

Jen pro země EU

Elektrické přístroje nevyhazujte do domovního odpadu!

Podle evropské směrnice 2002/96/ES o likvidaci elektrických a elektronických přístrojů a konverze do národního práva musí být opotřebované elektrické přístroje shromažďovány odděleně a zavezeny k opětovnému zhodnocení.

Účel použití ENE056-1

Tento přístroj byl vyvinut k míchání materiálů potřebných pro stěny (s výjimkou hořlavých materiálů).

Napájecí zdroj ENF002-1

Přístroj může být připojen jen k proudovým zdrojům s napětím uvedeným na typovém štítku a provozován s jednofázovým střídavým proudem. Na základě dvojité izolace podle evropské směrnice může být také provozován se zásuvkami bez uzemňovacího kabelu.

MONTÁŽ

POZOR

- Dříve než budete provádět nějaké práce na přístroji, přístroj vypněte a vytáhněte zástrčku ze zásuvky.

Montáž vřetena (obr. 3 a 4)

Vřeteno utáhněte šestihránnou maticí. Vřeteno s maticí zaveďte do držáku vřetena, až se šestihránná matice bude dotýkat držáku. Držák vřetena se zářezem přidržíte stranovým klíčem 19, aby se neprotáčel. Pak druhým stranovým klíčem 19 utáhněte šestihránnou maticí ve směru šipky.

Nasazení míchacího koše (obr. 5)

Při montáži míchacího koše respektujte, že značka „UP“ musí ukazovat směrem k přístroji (dovnitř).

Míchací koš nasadte na horní konec vřetena a upevněte jej šroubem se šestihránnou hlavou. (obr. 6)

Míchací koš 150 (příslušenství) můžete našroubovat přímo na konec vřetena, protože má závit.

POPIS FUNKCE

POZOR

- Dříve než budete provádět nastavení nebo kontrolu funkce přístroje, přístroj vypněte a vytáhněte zástrčku ze zásuvky.

Ovládání spínače (obr. 1)

POZOR

- Před zapnutím přístroje se přesvědčte, zda lze s vypínačem dobře manipulovat a zda se po uvolnění vrátí do polohy 'OFF (VYP.)'.

Ke spuštění přístroje jednoduše stiskněte vypínač. K vypnutí přístroje jednoduše uvolněte vypínač.

K trvalému provozu stiskněte vypínač, a poté zatlačte aretační tlačítko. K uvolnění aretace musíte vypínač stisknout až na doraz a poté jej uvolnit.

Kontrolka (obr. 2)

Zelená kontrolka "Power-ON" se rozsvítí, jakmile je přístroj připojen na hlavní proudový okruh. Pokud kontrolka svítí a přístroj se nerozběhne, ačkoliv je zapnutý, mohou být opotřebované uhlíkové kartáče nebo je poškozený motor či spínač. Pokud se kontrolka nerozsvítí, může být defektní přívodní kabel nebo kontrolka. U defektního přípojovacího kabelu nedojde ke spuštění přístroje ani se nerozsvítí kontrolka. Je-li defektní kontrolka, pak dojde ke spuštění přístroje, ale bez rozsvícení kontrolky.

BEZPEČNOSTNÍ POKYNY

Výstraha!

Při používání elektrických strojů je nezbytné dodržovat základní bezpečnostní opatření, aby se snížilo riziko požáru, elektrického úderu, zranění osob, atd.

Před tím, než začnete pracovat s tímto strojem, přečtěte si a dodržujte tyto pokyny.

K zajištění bezpečné práce:

- 1. Udržujte pracoviště v čistotě**
Nepořádek na pracovišti a na pracovních stolech může způsobit zranění.
- 2. Zvažujte pracovní prostředí**
Nevystavujte elektrické stroje působení vlivům deště. Nepoužívejte elektrické stroje na vlhkých a mokřích místech. Zajistěte, aby pracovní prostor byl dobře osvětlen. Nepoužívejte elektrické stroje v místech, kde se nachází zápalné tekutiny a plyny.
- 3. Chraňte se před elektrickým úderem**
Zabraňte styku lidského těla s uzemněnými povrchy (tj. potrubím, radiátory, chladničkami).
- 4. Nedovolte dětem přístup ke strojům**
Nepřipustěte, aby se cizí osoby a zejména děti dostaly do styku se strojem nebo prodlužovací šňůrou. Všechny cizí osoby se musí zdržovat v bezpečné vzdálenosti od pracovního místa.
- 5. Skladování strojů**
Nejsou-li stroje v provozu, musí se skladovat na suchých, výše položených, zamykatelných místech mimo dosah dětí.
- 6. Nevyvíjejte tlak na stroj**
Stroj provede práci lépe a bezpečněji, bude-li se používat stanoveným způsobem.
- 7. Používejte správný stroj**
Nesnažte se používat malé stroje nebo příslušenství k provádění úkonů určených pro výkonější stroje. Nepoužívejte stroje k pracím, pro které nejsou určeny na příklad nepoužívejte kotoučovou pilu k řezání větví nebo kmenů stromů.
- 8. Správně se oblékejte**
Neoblékejte si volný oděv, nenoste šperky nebo bižuterii. Mohly by být zachyceny pohyblivými částmi stroje. Při práci ve venkovním prostředí doporučujeme používat pryžové rukavice a protiskluzovou obuv. Používejte ochrannou pokrývku na dlouhé vlasy.
- 9. Používejte ochranné brýle**
Při řezání v prašném prostředí používejte obličejovou nebo protiprachovou masku.
- 10. Připojte zařízení na odstraňování prachu**
Jsou-li stroje opatřeny zařízením na odstraňování nebo shromažďování prachu, zabezpečte, aby byla připojena a správně používána.
- 11. Nakládejte šetrně s přívodní šňůrou**
Nepřenášejte stroj za přívodní šňůru nebo za ní netahejte při vytahování ze zásuvky. Nepoužívejte přívodní šňůru v blízkosti zdroje tepla, v blízkosti oleje nebo ostrých hran.
- 12. Zabezpečte obráběný kus**
K držení obráběného kusu používejte svorky nebo svěrák. Je to bezpečnější než držet obráběný kus v ruce a zároveň to umožňuje používat obě ruce k držení stroje.
- 13. Při práci se nepředklánějte**
Vždy si zajistěte pevnou půdu pod nohama a udržujte rovnováhu.
- 14. Věnujte náležitou péči údržbě**
K zajištění lepší a bezpečnější činnosti udržujte příslušenství stroje ostré a v čistém stavu. Dodržujte pokyny pro mazání a výměnu příslušenství. Pravidelně prohlížejte přívodní šňůry stroje a pokud jsou poškozeny, nechte je opravit nebo vyměnit v autorizovaných servisních

střediscích. Pravidelně prohlížejte prodlužovací šňůry a vyměřte je, pokud jsou poškozeny. Držadla strojů udržujte v suchém a čistém stavu bez zbytků oleje a mazacích tuků.

15. **Stroje odpojujte od zdroje napájení**

V době, kdy není stroj v provozu, dále před prováděním servisu, jakož i při výměně příslušenství (jako např. vrtáků, řezacích lišt, sekacích lišt apod.) stroj odpojte od zdroje napájení.

16. **Odstraňte seřizovací klíče**

Zvykněte si na to, že před spuštěním stroje vždy zkontrolujete, zda jsou seřizovací přípravky a klíče odstraněny.

17. **Zabraňte nechtěnému spuštění**

Nepřenášejte stroj připojený ke zdroji napájení s prstem na spoušti. Přesvědčte se, zda vypínač stroje, který se bude připojovat ke zdroji napájení, je v poloze „OFF“ (vypnuto).

18. **Prodlužovací kabely při venkovním užití**

Při venkovním užívání stroje používejte pouze takové prodlužovací kabely, které jsou pro takový účel určeny a patřičně označeny.

19. **Budte vždy ve střehu**

Budte si vždy vědomi toho, co děláte. Používejte zdravý rozum. Nepracujte se strojem, jste-li unaveni.

20. **Kontrolujte, zda díly nejsou poškozeny**

Před dalším použitím stroje vždy zkontrolujte, zda kryty nebo jiné díly, které jsou poškozeny, budou správně pracovat a plnit svou stanovenou funkci. Zkontrolujte, zda jsou pohyblivé části navzájem správně nastaveny, zda nejsou některé díly prasklé nebo zlomené a zkontrolujte i další podmínky, které by mohly ovlivnit funkci stroje. Poškozené kryty a jiné díly se musí řádně opravit nebo vyměnit v autorizovaném servisním středisku, pokud není stanoveno jinak v „Návodu k obsluze“. Vadné spínače a přepínače nechejte opravit v autorizovaném servisním středisku. Nepoužívejte stroj, jehož vypínač správně nezapíná nebo nevypíná.

21. **Výstraha**

Použití jiného příslušenství nebo přídatného zařízení než toho, které je doporučeno v tomto „Návodu k obsluze“ nebo v katalogu, může vyvolat riziko zranění osob.

22. **Nechejte stroj opravit odborníkem**

Tento elektrický spotřebič odpovídá ustanovením uvedených v příslušných bezpečnostních předpisech. Opravy elektrických spotřebičů smí provádět pouze odborníci. Jinak by mohlo vzniknout vážné nebezpečí pro uživatele.

DODATEČNÁ BEZPEČNOSTNÍ PRAVIDLA

NENECHTE se vlastní pohodlností nebo zběhlostí (získanou z neustálého používání) při zacházení s přístrojem svést k tomu, abyste přestali dodržovat bezpečnostní pravidla pro přístroj. Není-li tento elektrický přístroj používán bezpečně a řádně, může dojít k těžkým poraněním osob.

1. Používejte přídatné rukojeti dodané současně s přístrojem. Ztráta kontroly může vést k poranění osob.
2. Provádíte-li práci, při které mohou být navrtány skryté kabely nebo kontaktován vlastní kabel, držte přístroj jen za izolované úchopové plochy. Dojde-li ke kontaktu s kabelem vedoucím proud, tak je proud zaveden do kovových částí přístroje, čímž dojde k úrazu elektrickým proudem.
3. Vždy dbejte, abyste stáli jistě a udržovali rovnováhu. Při práci na vyvýšených místech dbejte, aby se nikdo nenacházel pod vámi.
4. Přístroj pevně držte.
5. Ruce mějte mimo dosah pohyblivých částí.
6. Přístroj nenechávejte běžet. Přístroj můžete používat jen tehdy, pokud jej pevně držíte.
7. Krátce po používání se nedotýkejte vrtacího nástavce nebo obrobku. Tyto části mohou být extrémně horké a tak popálit vaši pokožku.
8. Některé materiály obsahují chemikálie, které mohou být nebezpečné. Nevdechujte prach a zabraňte kontaktu s kůží. Řiďte se bezpečnostními pokyny výrobce materiálu.

VAROVÁNÍ

ZNEUŽITÍ nebo nedodržování bezpečnostních pokynů obsažených v této příručce může přivodit vážná poranění osob.

DODRŽUJTE TYTO POKYNY.