

maktec®

Akumulátorový vrtací šroubovák

MODEL MT060
MODEL MT061
MODEL MT062
MODEL MT063

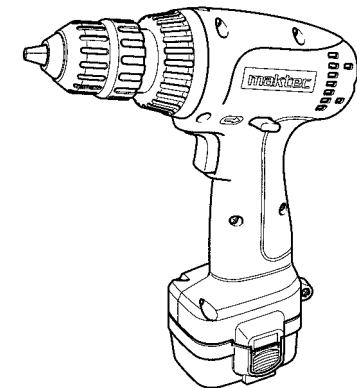

Obr. 003347

NÁVOD K POUŽITÍ

⚠ UPOZORNĚNÍ:

Před použitím výrobku si v zájmu vlastní bezpečnosti přečtěte tento návod.
Uschovejte tyto pokyny pro pozdější použití.

Makita Corporation Japan

Vrtání

Nejprve pootočte momentový kroužek tak, aby ukazoval na značku vrtáku. Potom postupujte následujícím způsobem.

Vrtání do dřeva

Při vrtání do dřeva dosáhnete nejlepších výsledků použitím vrtáků do dřeva s vodící šroubovicí. Vodící šroubovice usnadňuje vrtání vtahováním bříty do obrobku.

Vrtání do kovu

Před zahájením vrtání si pomocí důlčiku a kladiva vytvořte přesně na místě budoucího otvoru důlek, tím zabráníte sklouznutí bříty vrtáku. Umístěte vrták do důlku a začněte vrtat. Při vrtání do kovu používejte řezná maziva, s výjimkou železa a mědi, které se mohou vrtat za sucha.

⚠ **Pozor:**

- Přílišný tlak na nářadí vrtání neurychlí. Ve skutečnosti tím docílíte jen poškození ostří bříty vrtáku, snížíte výkon nářadí a zkrátíte jeho životnost.
- Na nářadí/břit působí při dovrtávání průchozího otvoru značná síla. Držte nářadí pevně a působte na nářadí do protisměru, jestliže břit začíná procházet skrz obrobek.
- Uvíznutý vrták je možno jednoduše uvolnit zapnutím zpětného chodu. Ovšem jestliže neudržíte nářadí pevně, může nečekaně vyskočit.
- Vždy upevněte malé obrobky do svěráku nebo jiného upevňovacího přípravku.
- Jestliže nářadí pracuje nepřetržitě až do vybití baterie, nechte nářadí 15 minut v klidu před zahájením práce s novou (nabitou) baterií.

⚠ **Pozor:**

- Před nastavováním nářadí nebo před kontrolou jeho funkčnosti se vždy ujistěte, že je nářadí vypnuto a akumulátor vyjmut.

Pro zajištění BEZPEČNÉHO a SPOLEHLIVÉHO provozu, opravy nářadí, ostatní údržbu nebo nastavení využijte vždy autorizovaných servisních center MAKITA, vždy za použití originálních náhradních dílů MAKITA.

5. Držte nářadí pevně.
6. Nedotýkejte se rotujících částí.
7. Je-li nářadí v chodu, nenechávejte ho bez dozoru. S nářadím pracujte jen tak, že ho držíte v ruce.
8. Nedotýkejte se obrobku nebo bříty nástroje těsně po skončení činnosti, mohou mít velmi vysokou teplotu a způsobit popálení kůže.

USCHOVEJTE TYTO POKYNY

DŮLEŽITÉ BEZPEČNOSTNÍ POKYNY PRO NABÍJEČKU A AKUMULÁTOR

ENC001-3

1. **USCHOVEJTE TYTO POKYNY.** Tento návod obsahuje důležité bezpečnostní a provozní pokyny pro nabíječku.
2. Před použitím nabíječky si přečtěte všechny pokyny a výstražné poznámky vztahující se k 1. nabíječce, 2. baterii a 3. výrobku používajícímu baterii.
3. **POZOR – Pro snížení nebezpečí zranění nabíjejte pouze nabíjecí baterie typu MAKITA.** Ostatní typy baterií mohou vybuchnout a způsobit zranění nebo majetkovou škodu.
4. Nevystavujte nabíječku dešti nebo sněhu.
5. Používání příslušenství, které není doporučeno nebo prodáváno výrobcem nabíječky, může způsobit požár, zásah elektrickým proudem nebo zranění osob.
6. Pro snížení nebezpečí poškození napájecího kabelu a zástrčky, je lépe tahat za zástrčku než za kabel při odpojování nabíječky ze sítě.
7. Umístěte kabel takovým způsobem, aby nebyl vystaven poškození a jinému namáhání.
8. Nepoužívejte nabíječku s poškozeným kabelem nebo zástrčkou – ihned je vyměňte.
9. Nepoužívejte nabíječku, jestliže byla vystavena ostrému nárazu, upadla-li nebo byla poškozena jakýmkoliv jiným způsobem; nechte ji zkontrolovat kvalifikovaným opravářem.
10. Nerozebírejte nabíječku nebo akumulátor; jestliže je nutná oprava nebo údržba, nechte je opravit kvalifikovaným opravářem. Nesprávné sestavení může způsobit nebezpečí požáru nebo zásahu elektrickým proudem.
11. Pro snížení nebezpečí zásahu elektrickým proudem odpojte nabíječku před její údržbou nebo čištěním od napájecího kabelu. Pouhé vypnutí nabíječky nebezpečí nesníží.
12. Nabíječka není určena pro používání dětmi nebo nemohoucími osobami bez dohledu.
13. Je nutno dohlížet na malé děti, aby si nehrály s nabíječkou.
14. Jestliže se doba nabíjení výrazně snížila, ihned nabíjení přerušete. Může dojít k nebezpečí přehřátí, k možnému hoření nebo dokonce k explozi.

ÚDRŽBA

15. Jestliže dojde k zasažení očí elektrolytem, vypláchněte je čistou vodou a

ihned vyhledejte lékařské ošetření. Může dojít ke ztrátě zraku.

DALŠÍ BEZPEČNOSTNÍ PRAVIDLA PRO NABÍJEČKU A AKUMULÁTOR

1. Nenabíjejte akumulátor, jestliže je teplota pod 10 °C (50 °F) nebo nad 40 °C (104 °F).
2. Nepoužívejte zvyšující transformátor, motorový generátor nebo zdroj stejnosměrného proudu.
3. Nedovolte, aby cokoliv zakrylo či ucpalo otvory v nabíječce.
4. Vždy zakryjte kontakty baterie bateriovým krytem, jestliže akumulátor nepoužíváte.
5. Nezkratujte akumulátor:
 - (1) Nedotýkejte se kontaktů baterie žádným vodivým materiálem
 - (2) Vyhněte se skladování akumulátoru v prostoru s jinými kovovými předměty jako jsou hřebíky, mince apod.
 - (3) Nevystavujte akumulátor vlhkosti a dešti.
6. Zkratování baterie může způsobit velký proud, přehřátí, možné hoření nebo dokonce explozi.
7. Neskladujte nářadí a akumulátor v prostředí, kde může teplota dosáhnout nebo překročit 50 °C (122 °F).
8. Nepokoušejte se akumulátor spálit, dokonce ani když je vážně poškozen nebo je úplně opotřebený. Akumulátor může v ohni explodovat.
9. Dbejte na to, aby baterie neupadla, netřásla s ní, ani ji nevystavujte úderům.
10. Nenabíjejte baterii uvnitř krabice nebo nádoby jakéhokoliv druhu. Baterie musí být při nabíjení umístěna v dobře větraném prostoru.

MONTÁŽ NÁŘADÍ

Obr. 003355

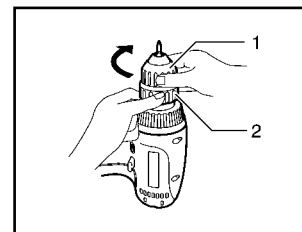

1. Objímka
2. Kroužek

PRÁCE S NÁŘADÍM

Obr. 003356

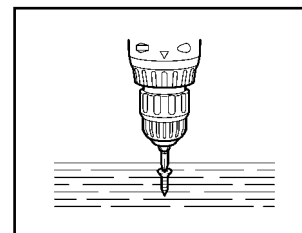

⚠ Pozor:

- Před zahájením provádění veškerých činností na nářadí se vždy ujistěte, že je nářadí vypnuto a baterie vyjmuta.

Montáž a demontáž šroubovacího nebo vrtacího nástavce

Držte kroužek a otáčejte objímkou proti směru hodinových ručiček, tím se uvolní čelisti sklíčidla. Vložte nástavec do sklíčidla tak hluboko, jak je to možné. Pevně držte kroužek a otáčejte objímkou ve směru hodinových ručiček, tím přitáhnete sklíčidlo.

Nástavec demontujete tak, že přidržíte kroužek a objímku uvolníte proti směru hodinových ručiček.

Šroubování

Nasaďte hrot šroubovacího nástavce na hlavu šroubu a přitlačte na stroj. Pomalu stiskněte spoušť a postupně zvyšujte otáčky. Až spojka vypne, uvolněte spoušť.

Poznámka:

- Ujistěte se, že šroubovací nástavec je umístěn přímo na hlavu šroubu, jinak se může nástavec nebo šroub poškodit.
- Při práci se šrouby do dřeva si předvrtejte vodící otvor, tím si usnadníte práci a zabráníte prasknutí obrobku. Použijte následující tabulku:

Nominální průměr šroubu do dřeva [mm]	Doporučený průměr vodícího otvoru [mm]
3,1	2,0 – 2,2
3,5	2,2 – 2,5
3,8	2,5 – 2,8
4,5	2,9 – 3,2
4,8	3,1 – 3,4
5,1	3,3 – 3,6
5,5	3,7 – 3,9
5,8	4,0 – 4,2
6,1	4,2 – 4,4

- Jestliže nářadí pracuje nepřetržitě až do vybití baterie, nechte nářadí 15 minut v klidu před zahájením práce s novou (nabitou) baterií.

Obr. 003354

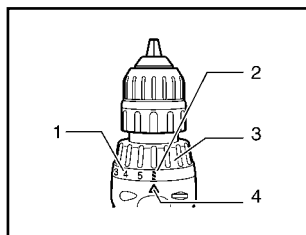

1. Stupnice
2. Značka vrtáku
3. Momentový kroužek
4. Ukazatel

Nastavení kroutícího momentu Platí pro modely MT060 a MT061

Kroutící moment může být nastaven na šest úrovní otáčením momentového kroužku tak, že ukazatel na těle nářadí ukazuje na příslušnou úroveň na stupnici. Minimální kroutící moment je nastaven, je-li ukazatel na úrovni 1 a maximální, ukazuje-li na značku vrtáku. Spojka vypne při různých úrovních kroutícího momentu, je-li ukazatel nastaven na úrovních 1 až 5. Spojka je navržena tak, že nevypíná, je-li ukazatel nastaven na značku vrtáku.

Před zahájením konkrétní práce zkusmo zavrtejte šroub do obrobku nebo do kousku stejného materiálu a určete, jaká úroveň kroutícího momentu je nutná pro tuto činnost.

Poznámka:

- Nepracujte s nářadím, jestliže je ukazatel nastaven mezi úrovněmi 5 a značkou vrtáku. Hrozí nebezpečí poškození nářadí.

Platí pro modely MT062 a MT063

Kroutící moment může být nastaven na 20 úrovní otáčením momentového kroužku tak, že ukazatel na těle nářadí ukazuje na příslušnou úroveň na stupnici. Minimální kroutící moment je nastaven, je-li ukazatel na úrovni 1 a maximální, ukazuje-li na značku vrtáku. Spojka vypne při různých úrovních kroutícího momentu, je-li ukazatel nastaven na úrovních 1 až 19. Spojka je navržena tak, že nevypíná, je-li ukazatel nastaven na značku vrtáku.

Před zahájením konkrétní práce zkusmo zavrtejte šroub do obrobku nebo do kousku stejného materiálu a určete, jaká úroveň kroutícího momentu je nutná pro tuto činnost.

Poznámka:

- Nepracujte s nářadím, jestliže je ukazatel nastaven mezi úrovněmi 19 a značkou vrtáku. Hrozí nebezpečí poškození nářadí.

POPIS FUNKCE

⚠ Pozor

- Před nastavováním nářadí nebo před kontrolou jeho funkčnosti se vždy ujistěte, že je nářadí vypnuto a akumulátor je vyjmut.

Vkládání a vyjímání akumulátoru

- Před vyjmutím nebo vložením akumulátoru vždy nářadí vypněte.
- Při vyjmutí akumulátoru postupujte tak, že ho vyndáte z nářadí za současného stisknutí tlačítek po obou stranách akumulátoru.
- Při vkládání akumulátoru nastavte výstupek na akumulátoru do drážky v pouzdře. Vždy zasuňte baterii až na doraz, dokud se neusadí v pouzdře s malým cvaknutím. Jestliže nebude akumulátor správně usazen, může náhodně vypadnout z nářadí a způsobit zranění Vám nebo někomu v okolí.
- Při vkládání akumulátoru nepoužívejte násilí. Jestliže se akumulátor nezasune snadno, potom ho nevkládáte správným způsobem.

Obr. 003348

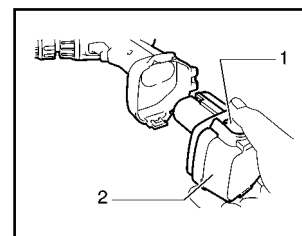

1. Tlačítko
2. Akumulátor

Nabíjení

1. Připojte nabíječku ke správnému zdroji elektrického napětí.
2. Vložte akumulátor do nabíječky tak, aby plusový a minusový vývod baterie byl na stejných stranách jako příslušné značky na nabíječce. Vložte baterii do sedla nabíječky tak, aby zcela přiléhala ke dnu sedla nabíječky.
3. Když vložíte akumulátor do nabíječky, kontrolka nabíjení se rozsvítí červeně a začíná proces nabíjení.
4. Když je nabíjení dokončeno, kontrolka zhasne.
5. Po nabíjení odpojte nabíječku od zdroje napětí.

V tabulce jsou uvedeny doby nabíjení:

Typ baterie	Kapacita [mAh]	Počet článků	Doba nabíjení
9050 (Ni-cd)	1300	8	Přibližně 60 minut
1250 (Ni-cd)	1300	10	Přibližně 60 minut

- Doba nabíjení může být delší než je uvedeno v tabulce při nižších teplotách nebo z důvodu poklesu napětí v síti nebo v jiném zdroji elektrické energie.

POZNÁMKY

- Nabíječka je určena pro nabíjení akumulátorů firmy MAKITA. Nikdy ji nepoužívejte pro jiné účely nebo pro nabíjení baterií jiných výrobců.
- Jestliže nabíjíte nový akumulátor nebo akumulátor, který nebyl po delší dobu používán, je možné, že se ho nepodaří nabit na plnou kapacitu. Jde o normální jev a nesignalizuje to žádnou závadu. Plného nabití akumulátoru dosáhnete několikerým úplným vybitím a nabítím.
- Jestliže nabíjíte akumulátor, který byl vyjmut z právě pracujícího nářadí, nebo byl po dlouhou dobu vystaven přímému slunečnímu záření nebo teplu, nechte jej napřed vychladnout. Potom ho znovu vložte do nabíječky a nabíjete jej znovu.
- Jestliže nabíjíte akumulátor, který nebyl po dlouhou dobu používán, někdy se stane, že kontrolka nabíjení brzy zhasne. Jestliže k tomu dojde, vyjměte akumulátor z nabíječky a znovu ho tam vložte. Jestliže kontrolka nabíjení během jedné minuty zhasne i po několikerém opakování tohoto postupu, je akumulátor zničen. Vyměňte jej za nový.
- Doba nabíjení se může prodloužit v závislosti na stavu baterie a zdroji napětí.

Rady pro udržení maximální životnosti baterie

1. Nikdy nenabíjete zcela nabitý akumulátor. Přebíjení zkracuje životnost baterie.
2. Nabíjete akumulátor při pokojové teplotě mezi 10 °C a 40 °C (50 °F až 104 °F). Zahřátý akumulátor nechte před nabíjením vychladnout.

Obr. 003351

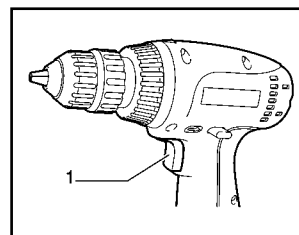

1. Spoušť

Zapnutí a vypnutí nářadí

⚠ **Pozor:**

- Před vložením akumulátoru do nářadí vždy zkontrolujte, jestli spoušť pracuje správně a při uvolnění se vrací do vypnuté polohy.

Zapnutí nářadí provedete jednoduše stisknutím spouště. Otáčky vřetene se zvyšují s rostoucím tlakem na spoušť. Zastavení vřetene se provede uvolněním spouště.

Přepnutí na zpětný chod

Nářadí je vybaveno zpětným chodem pro změnu směru otáčení. Zatlačte páčku zpětného chodu ze strany A pro pohyb ve směru hodinových ručiček a ze strany B pro pohyb proti směru hodinových ručiček.

Jestliže je páčka zpětného chodu v neutrální mezipoloze, spoušť nepůjde stisknout.

⚠ **Pozor:**

- Vždy před zahájením práce zkontrolujte směr otáčení.
- S páčkou zpětného chodu manipulujte pouze když se vřeteno úplně zastaví. Změna směru otáčení před úplným zastavením vřetene může stroj poškodit.
- Jestliže s nářadím nepracujete, vždy nastavte páčku zpětného chodu do neutrální mezipolohy.

Změna otáček

Platí pouze pro modely MT062 a MT063

Změnu otáček nářadí provedete tak, že nejdříve vypnete nářadí a pak přesunete páčku změny otáček do horní polohy pro vyšší rychlost (značka „2“) nebo do spodní polohy pro nižší rychlost (značka „1“). Před zahájením práce se ujistěte, že je páčka změny otáček ve správné poloze. Pro každou práci používejte vhodné otáčky.

⚠ **Pozor:**

- Vždy nastavte páčku změny otáček bezpečně do správné polohy. Budete-li pracovat s nářadím, které bude mít páčku změny otáček někde mezi polohami označenými „1“ a „2“, nářadí se může poškodit.
- Nemanipulujte s páčkou změny otáček, jestliže je nářadí v chodu. Mohlo by se poškodit.

Obr. 003353

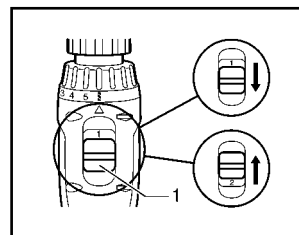

1. Páčka změny otáček