

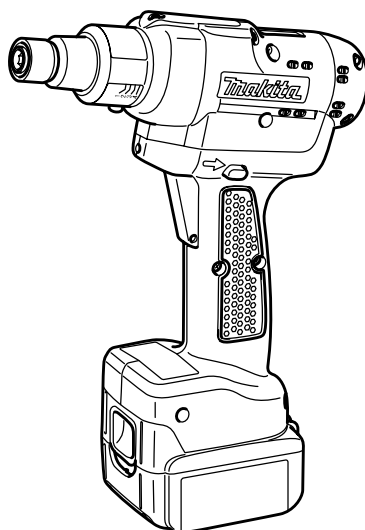

GB	Cordless Screwdriver	INSTRUCTION MANUAL
UA	Бездротовий шурупверт	ІНСТРУКЦІЯ З ЕКСПЛУАТАЦІЇ
PL	Wkrętarka Bezprzewodowa	INSTRUKCJA OBSŁUGI
RO	Mașină de înșurubat cu acumulator	MANUAL DE INSTRUCȚIUNI
DE	Akku-Schrauber	BEDIENUNGSANLEITUNG
HU	Akkumulátoros csavarbehajtó	HASZNÁLATI KÉZIKÖNYV
SK	Akumulátorový skrutkovač	NÁVOD NA OBSLUHU
CZ	Akumulátorový šroubovák	NÁVOD K OBSLUZE

BFT041F
BFT082F
BFT124F

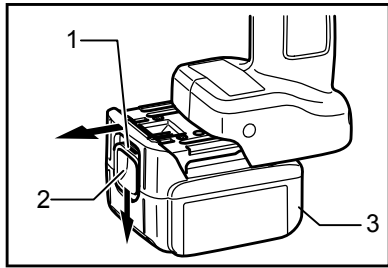



1

007918

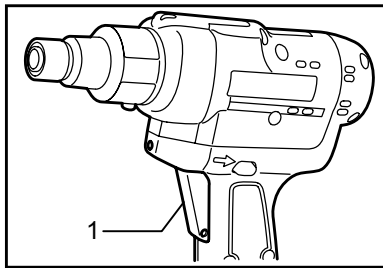

2

007921

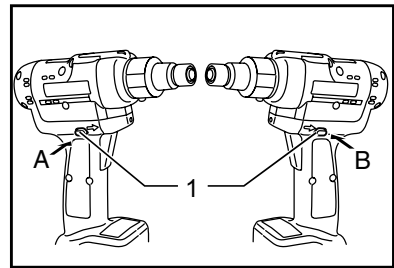

3

007922

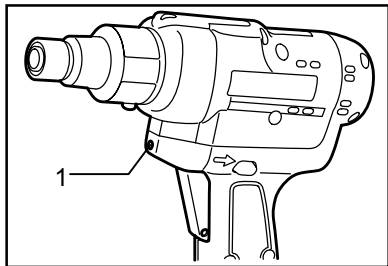

4

007924

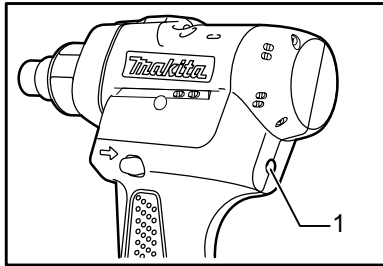

5

010996

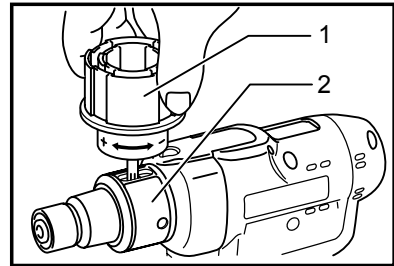

6

007920

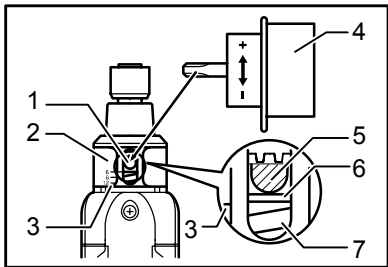

7

011046

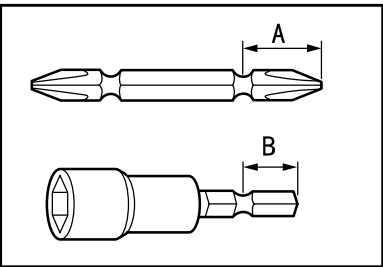

8

004521

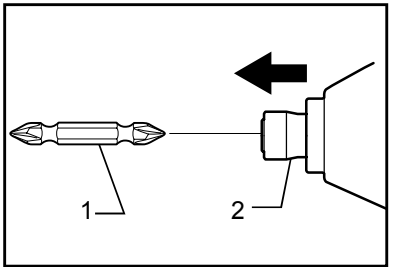

9

011406

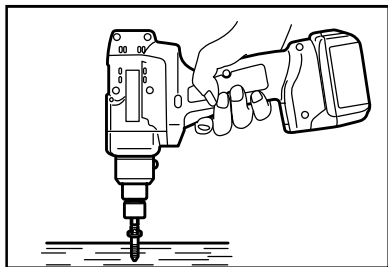

10

007923

ČESKÝ (originální návod k obsluze)

Legenda všeobecného vyobrazení

1-1. Červená část	5-1. Diodový ukazatel	7-4. Seřizovací hlava
1-2. Tlačítko	6-1. Seřizovací hlava	7-5. Otvor pro seřizovací hlavu
1-3. Akumulátor	6-2. Prsteneček	7-6. Žlutá čára
2-1. Spoušť	7-1. Stavěcí prsteneček	7-7. Tlačná pružina
3-1. Přepínací páčka směru otáčení	7-2. Prsteneček	9-1. Vrták
4-1. Světlo	7-3. Stupnice	9-2. Objímka

TECHNICKÉ ÚDAJE

Model		BFT041F	BFT082F	BFT124F
Utahovací moment	Tuhý spoj	1 - 4 N•m	3 - 8 N•m	5 - 12 N•m
	Pružný spoj	1 - 4 N•m	3 - 8 N•m	5 - 12 N•m
Otáčky naprázdno (min ⁻¹)		800	860	600
Rozměry (D x Š x V)		191 mm x 72 mm x 266 mm		
Hmotnost netto		1,5 kg		
Jmenovité napětí		14,4 V DC		

- Vzhledem k neustálému výzkumu a vývoji zde uvedené technické údaje podléhají změnám bez upozornění.
- Technické údaje a blok akumulátoru se mohou v různých zemích lišit.
- Hmotnost s blokem akumulátoru dle EPTA – Procedure 01/2003

Určení nástroje

Nástroj je určen ke šroubování do dřeva, kovů a plastů.

ENE033-1

ENG103-4

všechny části pracovního cyklu, mezi něž patří kromě doby pracovního nasazení i doba, kdy je nářadí vypnuto nebo pracuje ve volnoběhu).

Hlučnost

Typická vážená hladina hluku (A) určená podle normy EN60745:

Hladina akustického tlaku (L_{pA}): 70 dB(A) nebo méně

Nejistota (K): 3 dB (A)

Hladina hluku při práci může překročit hodnotu 80 dB (A)

Noste ochranu sluchu

ENG204-2

Vibrace

Celková hodnota vibrací (vektorový součet tří os) určená podle normy EN60745:

Pracovní režim: Šroubování bez ovlivňování

Emise vibrací (a_n): 2,5 m/s² nebo méně

Nejistota (K): 1,5 m/s²

ENG901-1

- Deklarovaná hodnota emisí vibrací byla změřena v souladu se standardní testovací metodou a může být využita ke srovnávání nářadí mezi sebou.
- Deklarovanou hodnotu emisí vibrací lze rovněž využít k předběžnému posouzení vystavení jejich vlivu.

VAROVÁNÍ:

- Emise vibrací během skutečného používání elektrického nářadí se mohou od deklarované hodnoty emisí vibrací lišit v závislosti na způsobu použití nářadí.
- Na základě odhadu vystavení účinkům vibrací v aktuálních podmínkách zajistěte bezpečnostní opatření k ochraně obsluhy (vezměte v úvahu

Pouze pro země Evropy

Prohlášení ES o shodě

Společnost Makita Corporation jako odpovědný výrobce prohlašuje, že následující za řízení Makita:

Popis zařízení:

Akumulátorový šroubovák

č. modelu/typ: BFT041F, BFT082F, BFT124F

vychází ze sériové výroby

a vyhovuje následujícím evropským směrnicím:

2006/42/EC

Zařízení bylo rovněž vyrobeno v souladu s následujícími normami či normativními dokumenty:

EN60745

Technická dokumentace je k dispozici u našeho autorizovaného zástupce v Evropě:

Makita International Europe Ltd.

Michigan Drive, Tongwell,

Milton Keynes, Bucks MK15 8JD, England

10.11.2009



000230

Tomoyasu Kato

Ředitel

Makita Corporation

3-11-8, Sumiyoshi-cho,

Anjo, Aichi, 446-8502, JAPAN

Obecná bezpečnostní upozornění k elektrickému nářadí

⚠ UPOZORNĚNÍ Přečtěte si všechna bezpečnostní upozornění a pokyny. Při nedodržení upozornění a pokynů může dojít k úrazu elektrickým proudem, požáru nebo vážnému zranění.

Všechna upozornění a pokyny si uschovejte pro budoucí potřebu.

GEB050-2

BEZPEČNOSTNÍ UPOZORNĚNÍ K AKUMULÁTOROVÉMU ŠROUBOVÁKU

1. Při práci v místech, kde může dojít ke kontaktu spojovacího prvku se skrytým elektrickým vedením, držte elektrické nářadí za izolované části držadel. Spojovací prvky mohou při kontaktu s vodičem pod napětím přenést proud do nechráněných částí nářadí a obsluha může utrpět úraz elektrickým proudem.
2. Dbejte, abyste vždy měli pevnou oporu nohou. Pracujete-li ve výškách, dbejte, aby pod vámi nikdo nebyl.
3. Držte nástroj pevně.
4. Nepřibližujte ruce k otáčejícím se částem.
5. Bezprostředně po ukončení práce se nedotýkejte nástroje ani dílu; mohou dosahovat velmi vysokých teplot a popálit pokožku.

TYTO POKYNY USCHOVEJTE.

⚠VAROVÁNÍ:

NEDOVOLTE, aby pohodlnost nebo pocit znalosti výrobku (získaný na základě opakovaného používání) vedly k zanedbání dodržování bezpečnostních pravidel platných pro tento výrobek. **NESPRÁVNÉ POUŽÍVÁNÍ** nebo nedodržení bezpečnostních pravidel uvedených v tomto návodu k obsluze může způsobit vážné zranění.

ENC007-5

DŮLEŽITÉ BEZPEČNOSTNÍ POKYNY

AKUMULÁTOR

1. Před použitím akumulátoru si přečtěte všechny pokyny a varovné symboly na (1) nabíječce, (2) baterii a (3) výrobku využívajícím baterii.
2. Akumulátor nedemontujte.
3. Pokud se příliš zkrátí provozní doba akumulátoru, přerušte okamžitě provoz. V

opačném případě existuje riziko přehřívání, popálení nebo dokonce výbuchu.

4. Budou-li vaše oči zasaženy elektrolytem, vypláchněte je čistou vodou a okamžitě vyhledejte lékařskou pomoc. Může dojít ke ztrátě zraku.
5. Akumulátor nezkratujte:
 - (1) Nedotýkejte se svorek žádným vodivým materiálem.
 - (2) Akumulátor neskladujte v nádobě s jinými kovovými předměty, jako jsou hřebíky, mince, apod.
 - (3) Nevystavuje akumulátor vodě a dešti. Zkrat baterie může způsobit velký průtok proudu, přehřívání, možné popáleniny a poruchu.
6. Neskladujte nástroj a akumulátor na místech, kde může teplota překročit 50 ° C (122 ° F).
7. Nespalujte akumulátor, ani když je vážně poškozen nebo úplně opotřeben. Akumulátor může v ohni vybuchnout.
8. Dávejte pozor, abyste baterii neupustili ani s ní nenaráželi.
9. Nepoužívejte poškozené akumulátory.

TYTO POKYNY USCHOVEJTE.

Tipy k zajištění maximální životnosti akumulátoru

1. Akumulátor nabíjte před tím, než dojde k úplnému vybití baterie. Pokud si povšimnete sníženého výkonu nástroje, vždy jej zastavte a dobijte akumulátor.
2. Nikdy nenabíjete úplně nabitý akumulátor. Přebíjení zkracuje životnost akumulátoru.
3. Akumulátor nabíjete při pokojové teplotě v rozmezí od 10 ° C do 40 ° C (50 ° F - 104 ° F). Před nabíjením nechte horký akumulátor zchladnout.

POPIS FUNKCE

POZOR:

- Před nastavováním nástroje nebo kontrolou jeho funkce se vždy přesvědčte, zda je nástroj vypnutý a je odpojen jeho akumulátor.

Instalace a demontáž akumulátoru

Fig.1

- Před vložením nebo demontáží akumulátoru vždy nástroj vypněte.
- Při demontáži akumulátoru je nutno během vysunování z nástroje posunout tlačítko na přední straně akumulátoru.
- Při instalaci akumulátoru vyrovnejte jazýček na akumulátoru s drážkou ve skříni a zasuňte jej na místo. Akumulátor zasunujte vždy až na doraz, dokud není zajištěn na svém místě a nezazní malé cvaknutí. Pokud není tlačítko úplně zajištěno, je na jeho horní straně vidět červená část. Zasuňte jej tak, aby nebyla vidět červená část. V opačném případě může akumulátor vypadnout a způsobit zranění vám nebo okolostojícím osobám.
- Při vkládání akumulátoru nepoužívejte příliš velkou sílu. Pokud nelze akumulátor snadno zasunout, není vkládán správně.

Zapínání

Fig.2

POZOR:

- Před vložením akumulátoru do nástroje vždy zkontrolujte správnou funkci spouště a zda se po uvolnění vrací do vypnuté polohy.

Chcete-li nástroj uvést do chodu, stačí stisknout jeho spoušť. Chcete-li nástroj vypnout, uvolníte spoušť.

Přepínání směru otáčení

Fig.3

POZOR:

- Před zahájením provozu vždy zkontrolujte nastavený směr otáčení.
- S přepínačem směru otáčení manipulujte až poté, co nástroj dosáhne úplného klidu. Provedete-li změnu směru otáčení před zastavením nástroje, může dojít k jeho poškození.
- Pokud nástroj nepoužíváte, vždy přesuňte přepínač směru otáčení do neutrální polohy.

Tento nástroj je vybaven přepínačem směru otáčení. Stisknutím páčky přepínače směru otáčení v poloze A se nástroj otáčí ve směru hodinových ručiček, zatímco při stisknutí v poloze B proti směru hodinových ručiček.

Je-li páčka přepínače směru otáčení v neutrální poloze, nelze stisknout spoušť nástroje.

Rozsvícení světla

Fig.4

POZOR:

- Nedívejte přímo do světla nebo jeho zdroje.

Světlo se rozsvítí při stisknutí spouště. Světlo zůstává zapnuté po dobu, kdy je stisknutá spoušť. Světlo automaticky zhasne 10 sekund po uvolnění spouště.

POZNÁMKA:

- K otření nečistot z čočky světla používejte suchý hadřík. Dávejte pozor, abyste čočku světla nepoškrábali, může se tím zmenšit jeho svítivost.

Diodový ukazatel / bzučák

Fig.5

Diodový ukazatel / bzučák na nástroji signalizuje následující funkce.

Stav diodového ukazatele / bzučáku		Funkce	Stav	Prováděná činnost
Diodový ukazatel	Bzučák			
Rozsvítí se postupně zeleně, → červeně, → modře, → bíle	Sled velmi krátkých pípnutí	Zkontrolujte indikátor LED, světlo a bzučák (při prvním stisknutí spouště po instalaci akumulátoru do nářadí)	Ujistěte se, že se rozsvěcuje zelená, červená, modrá, bílá LED a reproduktor řádně pípá	—
Rozsvítí se zeleně přibližně na jednu sekundu.	—	Utahování s automatickým zastavením	Tato funkce se aktivuje ve chvíli, kdy nářadí dosáhne přednastaveného utahovacího momentu, po dokončení normálního utahování. Napomáhá zamezit přetažení spojů.	—
Pomalou bliká v červené barvě.	Sled dlouhých pípnutí	Varování týkající se nabití akumulátoru	Signalizuje vhodný čas k výměně akumulátoru, jakmile je používaný akumulátor téměř vybitý.	Vyměňte akumulátor za plně nabitý.
Rozsvítí se červeně	Dlouhé pípnutí	Zjištění zbývající kapacity akumulátoru, automatické zastavení	Tato funkce je aktivní, pokud je téměř vybitý akumulátor. Nyní se nástroj úplně zastaví.	Vyměňte akumulátor za plně nabitý.
Rozsvítí se střídavě červená a zelená.	Sled krátkých pípnutí	Prevence nulování ovladače	Tato funkce se aktivuje, pokud z určitého důvodu dojde k neobvyklému poklesu napětí akumulátoru. Nástroj se zastaví.	Vyměňte akumulátor za plně nabitý.
		Selhání motoru	Tato funkce se aktivuje v případě, že motor selže.	Vezměte do pověřených opravárenských středisek Makita.
Rychle bliká v červené barvě.	Sled krátkých pípnutí	Přehřívání	Tato funkce se aktivuje v případě, že se příliš zvýší teplota ovladače nebo motoru. Nástroj se zastaví.	Okamžitě vyjměte akumulátor a nechte nástroj zchladnout.
Bliká střídavě červeně a žlutě.	Dlouhé pípnutí	Výstraha na nedostatečné utažení	Upevnění není dokončeno, pokud je spoušť nástroje uvolněna před aktivací upínání.	—
		Rozpoznání dvojnásobné shody	Tato funkce se aktivuje, pokud je šroub po upevnění znovu upevněn.	—

011001

Seřízení utahovacího momentu

Fig.6

Chcete-li šroubovat strojní šrouby, vruty do dřeva, šrouby s šestihrannou hlavou, apod., pro které je stanoven utahovací moment, nastavte následujícím způsobem utahovací moment.

1. Nejdříve vyjměte z nástroje akumulátor.
2. Povolte a odstraňte šroub uchycující prsteneček.
3. Otočte prsteneček ve přední části nástroje rukou tak, aby byl pod prstencem vidět otvor.
4. Do nářadí vložte akumulátor a stiskněte spoušť. Povolte, aby se stavěcí prsteneček otáčel a aby se objevil otvor tak, jak je znázorněno na obrázku. Potom vyjměte akumulátor.

Fig.7

5. K nastavení utahovacího momentu použijte volitelnou seřizovací hlavu. Do otvoru v přední části nářadí zasuňte čep seřizovací hlavy. Otáčením seřizovací hlavy směrem vpravo pak nastavíte větší utahovací moment nebo otáčením vlevo menší moment.
6. Srovnajte žlutou rysku s požadovaným číslem na stupnici utahovacího momentu.
7. Vložte akumulátor a momentovou zkoušečkou se přesvědčte, zda byl nastaven utahovací moment.
8. Otáčejte prstencem na přední straně nástroje a poté utažením šroubu prsteneček zajistíte.

POZNÁMKA:

- Čísla na stupnici utahovacího momentu slouží jako vodítko při nastavování požadovaného utahovacího momentu.

MONTÁŽ

⚠POZOR:

- Před prováděním libovolných prací na nástroji se vždy přesvědčte, zda je nástroj vypnutý a je odpojen jeho akumulátor.

Instalace a demontáž šroubovákového nástavce a nástavce s vnitřním šestihranem

Fig.8

Používejte pouze šroubovací nástavce či nástavce s vnitřním šestihranem s částí pro vložení naznačenou na obrázku.

Pro nástroj s mělkým otvorem pro nástavec: A = 12 mm, B = 9 mm

Pro nástroj s hlubokým otvorem pro nástavec: A = 17 mm, B = 14 mm

Nepoužívejte žádné jiné šroubovací nástavce ani nástavce s vnitřním šestihranem.

Při instalaci nástavce potáhněte sklíčidlo ve směru šipky a vložte nástavec co nejdále do pouzdra. Poté nástavec uvolněním pouzdra zajistíte.

Fig.9

Chcete-li nástavec vyjmout, potáhněte sklíčidlo ve směru šipky a nástavec vytáhněte.

POZNÁMKA:

- Nebude-li nástavec vložen dostatečně hluboko do pouzdra, nevrátí se pouzdro do své výchozí polohy a nástavec nebude upevněn. V takovém případě se pokuste nástavec vložit znovu podle pokynů uvedených výše.

PRÁCE

Fig.10

Nasadte hrot šroubovákového nástavce na hlavu šroubu a vyvíjte na nástroj tlak. Poté nástroj uveďte do chodu. Jakmile se zaktivuje spojka, motor se automaticky zastaví. Poté uvolněte spoušť.

POZNÁMKA:

- Dbejte, aby byl šroubovákový nástavec nasazen kolmo na hlavu šroubu. V opačném případě může dojít k poškození šroubu a/nebo nástavce.

Limity utahování

S nářadím pracujte v rozsahu otáčení do 360 °. Použijete-li nářadí za horní hranici tohoto rozsahu, nebude spojka pracovat. Nářadí nebude moci poskytnout dostatečný utahovací moment (indikátor LED pomalu červeně bliká nebo svítí).

POZNÁMKA:

- Úhel otáčení představuje úhel, pod kterým se otáčíte vrtul/šroub, jakmile nástroj dosáhne z padesáti procent sta procent požadovaného momentu.
- Při použití akumulátoru ochlazeného na nízkou teplotu může někdy kontrolka s bzučákem signalizovat upozornění na nízký stav nabití a nářadí se okamžitě zastaví. V takovém případě může být kapacita utahování nižší než je uvedeno v této příručce dokonce i ve chvíli, kdy byl použit nabitý akumulátor.

ÚDRŽBA

⚠POZOR:

- Před zahájením kontroly nebo údržby nástroje se vždy přesvědčte, zda je nástroj vypnutý a je odpojen akumulátor.
- Nikdy nepoužívejte benzín, benzen, ředidlo, alkohol či podobné prostředky. Mohlo by tak dojít ke změnám barvy, deformacím či vzniku prasklin.

Kvůli zachování BEZPEČNOSTI a SPOLEHLIVOSTI výrobku musí být opravy a veškerá další údržba či seřizování prováděny autorizovanými servisními středisky firmy Makita a s použitím náhradních dílů Makita.

PŘÍSLUŠENSTVÍ

POZOR:

- Pro váš nástroj Makita, popsany v tomto návodu, doporučujeme používat toto příslušenství a nástavce. Při použití jiného příslušenství či nástavců může hrozit nebezpečí zranění osob. Příslušenství a nástavce lze používat pouze pro jejich stanovené účely.

Potřebujete-li bližší informace ohledně tohoto příslušenství, obraťte se na vaše místní servisní středisko firmy Makita.

- Originální akumulátor a nabíječka Makita
- Seřizovací rukojeť
- Chránič
- Sestava základny rukojeti
- Rukojeť 37
- Hlava se systémem proti zpětnému rázu

Makita Corporation
Anjo, Aichi, Japan

884968A979

www.makita.com