

## PROHLÁŠENÍ O SHODĚ S NORMAMI EU

Na vlastní odpovědnost prohlašujeme,  
že tento výrobek odpovídá standardům a normám  
EN50260, EN55014, EN60335 a EN 61000

ve shodě s vyhláškami  
73/23/EEC, 89/336/EEC a 98/37/EC.



Yasuhiko Kanzaki CE 2002  
Ředitel



# Akumulátorový momentový šroubovák

## Návod k obsluze

### Hluk a vibrace

Typická hlučnost přístroje není více než 70 dB (A)

Při zatížení může hluk překročit až 85 dB (A)

hladina akustického výkonu: 102 dB (A)

– Používejte ochranu sluchu –

Typická hodnota zrychlení (RMS) není více než 2,5 m/s<sup>2</sup>.

**BFT040F**  
**BFT080F**  
**BFT122F**  
**BFT123F**

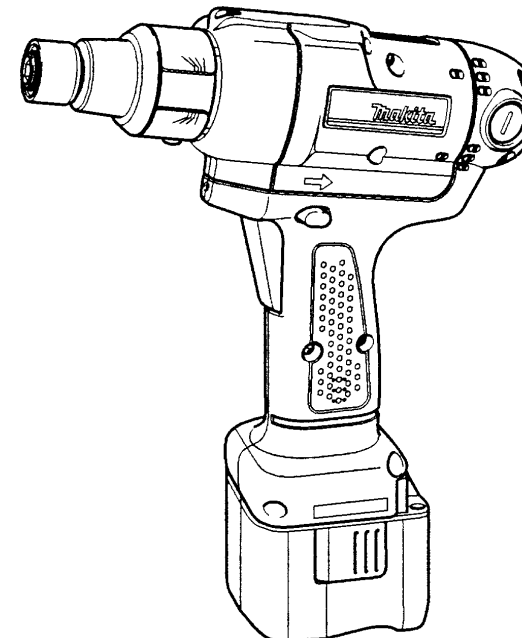













MAKITA INTERNATIONAL EUROPE LTD.  
Michigan Drive, Tongwell, Milton Keynes,  
Bucks MK15 8JD, ENGLAND

## Upozornění

Pro Vaši vlastní bezpečnost si tento návod před prvním použitím stroje pečlivě přečtěte a snažte se mu porozumět. Ušchovejte jej pro případné další použití.

Dále jsou uvedeny symboly, které se používají pro tento stroj. Před použitím stroje si buďte jisti, že rozumíte jejich významu.

	Pouze vnitřní použití		Vadná baterie
	Informujte se v technické příručce		Nabíjení
	Dvojitá izolace		Abnormálně ochlazená
	Připravena k nabíjení		Nezkratujte baterii
	Nabíjení dokončeno	 Ni-MH	Baterie vždy recyklovat
	Vysoká teplota - chlazení		Neodkládat baterie do nádob na odpady

## TECHNICKÉ PODMÍNKY

Model		BFT040F	BFT080F	BFT122F	BFT123F
Kroučící moment	Pevné spojení	1–4 Nm	3– 8Nm	5–12 Nm	5–12 Nm
	Měkké spojení	1–3,5 Nm	3–6,5 Nm	5–10 Nm	5–12 Nm
Otáčky naprázdno		950	540	320	390
Rozměry		200 × 65 × 251 mm (s baterií BH9020/BH9020A)			200 × 71 × 260 mm (s baterií BH1220)
		200 × 65 × 274 mm (s baterií BH9033/BH9033A)			200 × 71 × 283 mm (s baterií BH1233)
Hmotnost		1,3 kg (s baterií BH9020/BH9020A)			1,6 kg (s baterií BH1220)
		1,5 kg (s baterií BH9033/BH9033A)			1,8 kg (s baterií BH1233)
Jmenovité napětí		9V DC			12V DC

Vzhledem k pokračujícímu programu výzkumu a vývoje se technické podmínky zde uvedené mohou měnit bez předběžného oznámení.

Poznámka: Technické podmínky se mohou v různých zemích lišit.

## Napájení

Stroj by měl být napájen pouze akumulátorem stejného napětí, jako je napsáno na štítku. Akumulátor může být nabíjen pouze jednofázovým AC zdrojem. Tyto zdroje mají dle evropských norem dvojitý stínění a mohou tedy pracovat připojeny k zásuvkám bez zemnicího kolíku.

# BEZPEČNOSTNÍ POKYNY

## Výstraha!

Při používání elektrických strojů je nezbytné dodržovat základní bezpečnostní opatření, aby se snížilo riziko požáru, elektrického úderu, zranění osob, atd.

Před tím, než začnete pracovat s tímto strojem, přečtěte si a dodržujte tyto pokyny.

## K zajištění bezpečné práce:

- 1. Udržujte pracoviště v čistotě**  
Nepořádek na pracovišti a na pracovních stolech může způsobit zranění.
- 2. Zvažujte pracovní prostředí**  
Nevystavujte elektrické stroje působení vlivům deště. Nepoužívejte elektrické stroje na vlhkých a mokřích místech. Zajistěte, aby pracovní prostor byl dobře osvětlen. Nepoužívejte elektrické stroje v místech, kde se nachází zápalné tekutiny a plyny.
- 3. Chraňte se před elektrickým úderem**  
Zabraňte styku lidského těla s uzemněnými povrchy (tj. potrubím, radiátory, chladničkami).
- 4. Nedovolte dětem přístup ke strojům**  
Nepřipusťte, aby se cizí osoby a zejména děti dostaly do styku se strojem nebo prodlužovací šňůrou. Všechny cizí osoby se musí zdržovat v bezpečné vzdálenosti od pracovního místa.
- 5. Skladování strojů**  
Nejsou-li stroje v provozu, musí se skladovat na suchých, výše položených, zamykatelných místech mimo dosah dětí.
- 6. Nevyvíjejte tlak na stroj**  
Stroj provede práci lépe a bezpečněji, bude-li se používat stanoveným způsobem.
- 7. Používejte správný stroj**  
Nesnažte se používat malé stroje nebo příslušenství k provádění úkonů určených pro výkonější stroje. Nepoužívejte stroje k pracím, pro které nejsou určeny na příklad nepoužívejte kotoučovou pilu k řezání větví nebo kmenů stromů.
- 8. Správně se oblékejte**  
Neoblékejte si volný oděv, nenoste šperky nebo bižuterii. Mohly by být zachyceny pohyblivými částmi stroje. Při práci ve venkovním prostředí doporučujeme používat pryžové rukavice a protiskluzovou obuv. Používejte ochrannou pokrývku na dlouhé vlasy.
- 9. Používejte ochranné brýle**  
Při řezání v prašném prostředí používejte obličejovou nebo protiprachovou masku.
- 10. Připojte zařízení na odstraňování prachu**  
Jsou-li stroje opatřeny zařízením na odstraňování nebo shromažďování prachu, zabezpečte, aby byla připojena a správně používána.
- 11. Nakládejte šetrně s přívodní šňůrou**  
Nepřenášejte stroj za přívodní šňůru nebo za ní netahejte při vytahování ze zásuvky. Nepoužívejte přívodní šňůru v blízkosti zdroje tepla, v blízkosti oleje nebo ostrých hran.
- 12. Zabezpečte obráběný kus**  
K držení obráběného kusu používejte svorky nebo svěrák. Je to bezpečnější než držet obráběný kus v ruce a zároveň to umožňuje používat obě ruce k držení stroje.
- 13. Při práci se nepředklánějte**  
Vždy si zajistěte pevnou půdu pod nohama a udržujte rovnováhu.
- 14. Věnujte náležitou péči údržbě**  
K zajištění lepší a bezpečnější činnosti udržujte příslušenství stroje ostré a v čistém stavu. Dodržujte pokyny pro mazání a výměnu příslušenství. Pravidelně prohlížejte přívodní šňůry stroje a pokud jsou poškozeny, nechte je opravit nebo vyměnit v autorizovaných servisních

střediscích. Pravidelně prohlížejte prodlužovací šňůry a vyměřte je, pokud jsou poškozeny. Držadla strojů udržujte v suchém a čistém stavu bez zbytků oleje a mazacích tuků.

#### 15. Stroje odpojujte od zdroje napájení

V době, kdy není stroj v provozu, dále před prováděním servisu, jakož i při výměně příslušenství (jako např. vrtáků, řezacích lišt, sekacích lišt apod.) stroj odpojte od zdroje napájení.

#### 16. Odstraňte seřizovací klíče

Zvykněte si na to, že před spuštěním stroje vždy zkontrolujete, zda jsou seřizovací přípravky a klíče odstraněny.

#### 17. Zabraňte nechtěnému spuštění

Nepřenášejte stroj připojený ke zdroji napájení s prstem na spoušti. Přesvědčte se, zda vypínač stroje, který se bude připojovat ke zdroji napájení, je v poloze „OFF“ (vypnuto).

#### 18. Prodlužovací kabely při venkovním užití

Při venkovním užívání stroje používejte pouze takové prodlužovací kabely, které jsou pro takový účel určeny a patřičně označeny.

#### 19. Buďte vždy ve střehu

Buďte si vždy vědomi toho, co děláte. Používejte zdravý rozum. Nepracujte se strojem, jste-li unaveni.

#### 20. Kontrolujte, zda díly nejsou poškozeny

Před dalším použitím stroje vždy zkontrolujte, zda kryty nebo jiné díly, které jsou poškozeny, budou správně pracovat a plnit svou stanovenou funkci. Zkontrolujte, zda jsou pohyblivé části navzájem správně nastaveny, zda nejsou některé díly prasklé nebo zlomené a zkontrolujte i další podmínky, které by mohly ovlivnit funkci stroje. Poškozené kryty a jiné díly se musí řádně opravit nebo vyměnit v autorizovaném servisním středisku, pokud není stanoveno jinak v „Návodu k obsluze“. Vadné spínače a prepínače nechejte opravit v autorizovaném servisním středisku. Nepoužívejte stroj, jehož vypínač správně nezapíná nebo nevypíná.

#### 21. Výstraha

Použití jiného příslušenství nebo přídavného zařízení než toho, které je doporučeno v tomto „Návodu k obsluze“ nebo v katalogu, může vyvolat riziko zranění osob.

#### 22. Nechejte stroj opravit odborníkem

Tento elektrický spotřebič odpovídá ustanovením uvedených v příslušných bezpečnostních předpisech. Opravy elektrických spotřebičů smí provádět pouze odborníci. Jinak by mohlo vzniknout vážné nebezpečí pro uživatele.

## Údržba

### Pozor!

Než začnete s údržbou přesvědčte se, že je stroj vypnutý a baterie vyjmuta.

### Výměna karbonových kartáčků

Karbonové kartáčky pravidelně kontrolujte. Vyměňte je, pokud se opotřebí až k rysce maximálního opotřebení. Udržujte kartáčky čisté, aby dobře zapadaly do držáků. Oba kartáčky by měly být vyměňovány ve stejnou dobu. Používejte pouze shodné kartáčky.

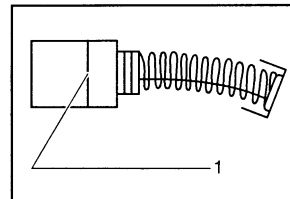

1. Ryska maximálního opotřebení

Za použití šroubováku vyjměte víčka držáků kartáčků. Vyjměte opotřeбенé kartáčky, vložte nové a připevněte víčka zpět.

Pro bezpečnost a spolehlivost produktu by opravy, údržba i nastavení měl provádět autorizovaný servis Makita.

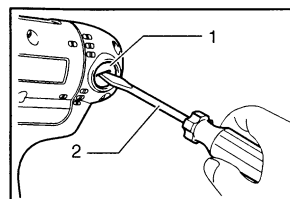

1. Víčko držáku kartáčku
2. Šroubovák

### Další příslušenství

#### Pozor!

Zde uvedené příslušenství je určeno pro použití se stroji Makita popsanými v tomto návodu.

Použití jiných komponentů sebou může nést riziko zranění. Používejte příslušenství jen k účelu, ke kterému je určeno.

Pokud potřebujete další informace o tomto příslušenství, kontaktujte autorizovaný servis Makita.

- Nabíječka DC14SA
- Ni-MH baterie BH9020/BH9020A/BH9033/BH9033A
- Ni-MH baterie BH1220/BH1233
- Automatický adaptér ADPO3
- Klíč pro nastavení
- Chráníč
- Sada rukojeti
- Rukojeť 37

## Provoz

### Šroubování

Vložte bit do hlavičky šroubu. Stiskněte spoušť. Ve chvíli, kdy se spojka začne protáčet, motor se automaticky zastaví. Uvolněte spoušť.

#### Poznámka

Ujistěte se, že je šroubovací bit správně vložen do hlavy šroubu. Pokud ne, může dojít k poškození šroubu i šroubováku.

### Meze kapacity stroje

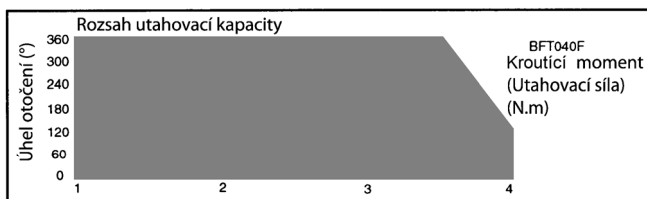

004252

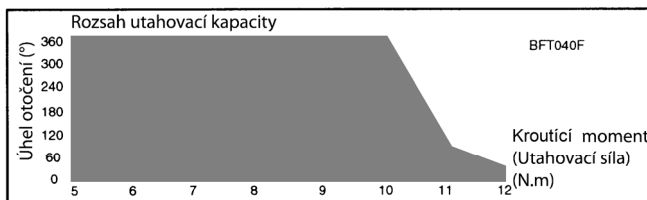
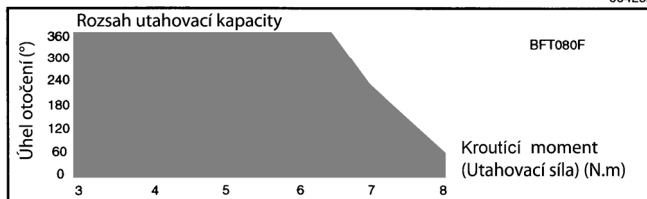

004252

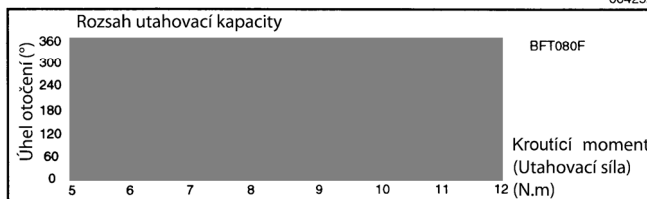

#### Poznámka

- Úhel otočení znamená úhel, o který se šroub otočí, když přístroj dosáhne 100 % z 51 % nastaveného kroucího momentu.
- Pokud používáte stroj při nízkých teplotách, může se stát že tento začne signalizovat vybití baterie a zastaví se. V tomto případě může být kroucí moment nižší než výše vyobrazený, přestože je použita nabitá baterie.

## DODATEČNÁ BEZPEČNOSTNÍ PRAVIDLA PRO NABÍJEČKU A BATERII

1. Nenabíjete baterii pokud teplota klesne pod 10 °C nebo vystoupí nad 40 °C.
2. Nepokoušejte se používat zvyšovací transformátor, motorový generátor nebo bateriový DC zdroj.
3. Dbejte, aby ventilační otvory nabíječky nebyly ničím přikryty nebo ucpány.
4. Nezkratujte baterii.
  - a) Nedotýkejte se kontaktů vodivými materiály.
  - b) Vyvarujte se skladování baterie spolu s jinými kovovými předměty (hřebíky, mince...).
  - c) Nevystavujte baterii vodě nebo dešti.

Zkrat baterie může způsobit průtok velkého proudu, přehřátí a následně popáleniny nebo poruchu.

5. Neskladujte stroj nebo baterii v místech, kde může teplota překročit 50 °C.
6. Nepokoušejte se baterii spálit ani pokud je poškozena nebo úplně nepoužitelná. Mohla by explodovat.
7. Buďte opatrní, abyste baterii neupustili, popřípadě s ní nenarazili na ostrý předmět.
8. Nenabíjete baterii uvnitř jakékoli schránky. Po dobu nabíjení musí být baterie umístěna na dobře větraném místě.

## POPIS FUNKCE

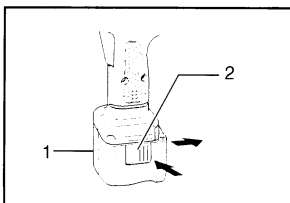

1. Baterie
2. Tlačítko

### Pozor!

Vždy než budete nastavovat nebo kontrolovat funkci stroje, ujistěte se, že je vypnut a baterie odpojena.

Vždy před vložením či vyjmutím baterie stroj vypněte.

### Modely BFT040, BFT080F a BFT122F:

Pro vyjmutí baterie stiskněte tlačítka na obou jejích stranách a vysuňte ji.

Pro vložení srovnajte kolejničky baterie s drážkou stroje a zasuňte ji na místo. Vždy zatlačte na doraz, dokud neuslyšíte zacvaknutí. Pokud tak neučiníte, baterie může vypadnout a zranit Vás nebo někoho okolo.

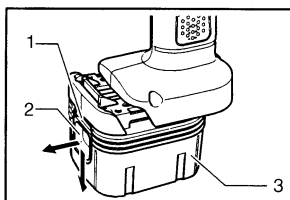

1. Červená část
2. Tlačítko
3. Baterie

### Model BFT123F

Pro vyjmutí baterie posuňte tlačítkem na její přední straně a vysuňte ji.

Pro vložení srovnajte kolejničky baterie s drážkou stroje a zasuňte ji na místo. Vždy zatlačte na doraz, dokud neuslyšíte zacvaknutí. Pokud vidíte na horní straně tlačítka červenou část, baterie není správně vložena. Může vypadnout a zranit Vás nebo někoho okolo. Při správném vložení není červená část vidět.

Nepoužívejte při vkládání sílu. Pokud baterie nejde vložit zlehka, pravděpodobně ji vkládáte špatně.

## Nabíjení

Před nabíjením baterie si přečtěte všechny instrukce a bezpečnostní pokyny na nabíječce.

### Tipy pro prodloužení životnosti baterie

1. Nabijte baterii ještě před tím, než je úplně vybita. Přestaňte stroj používat a nabijte baterii, pokud ucítíte, že baterie začíná být vybitá.
2. Nikdy nenabíjete plně nabitou baterii. Přebíjení zkracuje její životnost.

## Příslušenství

### Pozor!

Před manipulací se strojem se vždy přesvědčete, že je vypnut a baterie je vyjmutá.

### Instalace šroubovacího bitu nebo nástrčného klíče

Používejte pouze bit nebo klíč jako na obrázku. Nikoli jiné.

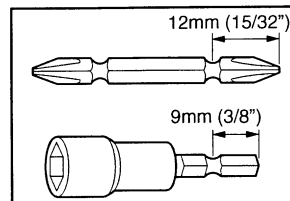

Bit (klíč) nainstalujete tak, že vytáhnete upínací objímku ve směru šipky a zasunete bit (klíč) tak daleko, jak jen to bude možné. Pusťte upínací objímku, čímž připevníte bit (klíč). Při odebrání opět vytáhněte upínací objímku ve směru šipky a vytáhněte bit (klíč).

### Poznámka

Pokud není bit (klíč) vložen dostatečně hluboko, objímka se nevrátí do své původní pozice a bit (klíč) nebude správně upevněn. V tomto případě opakujte instalaci podle výše uvedeného návodu.

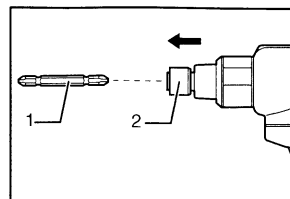

1. šroubovací bit
2. upínací objímka vřetene

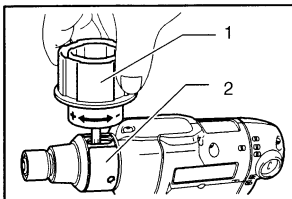

1. Klíč pro nastavení
2. Kroužek

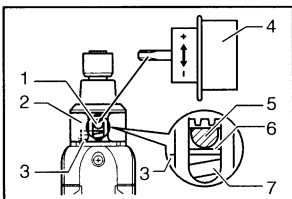

1. Klíč pro nastavení
2. Kroužek
3. Stupnice
4. Držadlo klíče
5. Otvor pro klíč
6. Žlutá ryska
7. Tlačná pružina

3. Nabíjejte baterii při pokojové teplotě (10 °C–40 °C). Pokud je baterie horká, nechejte ji před nabíjením ochladit.
4. Nikl-metal-hydridovou baterii nabíjete, pokud ji nepoužíváte déle jak 6 měsíců.
5. Pokud se rozsvítí varovná kontrolka, přestaňte stroj používat a nabíjete baterii.
6. Pokud nebudete stroj delší dobu používat, vyjměte baterii.

### Zotavující nabíjení

Přidavný adaptér (volitelné příslušenství) pomůže „oživit“ nepoužívanou baterii.

- „Zotavující“ nabíjení by mělo být provedeno cca jednou za týden.
- Nová baterie nebo baterie dlouho nepoužívaná nemusí jít nabít naplno. V tomto případě musíte použít zotavující nabíjení. Baterie může snížit výkon stroje díky nefunkčnosti jejího chemického obsahu.

Indikátor lampy		Kapacita
(C)	E F	
○	□ □ □	
●	■ ■ ■	80% - 100%
●	■ ■ □	60% - 80%
●	■ □ □	40% - 60%
●	□ □ □	10% - 40%
✱	□ □ □	0% - 10%

Kontrola zbývající kapacity baterie

### Baterie BH9020A, BH9033A

#### Při nabíjení

Po začátku nabíjení začne první (levá) indikační kontrolka blikat. Jak nabíjení pokračuje, další kontrolky se postupně rozsvěčují a indikují stav nabití baterie.

#### Při provozu

Po zapnutí stroje se kontrolky asi na dvě sekundy rozsvítí a indikují tak zbývající kapacitu baterie. Pokud je stroj vypnut, kontrolky zhasnou. Pokud nebyla baterie dlouho používána, nebo potřebuje „oživit“, bliká kontrolka (c). Použijte „zotavující“ adaptér Makita k „oživení“ baterie.

#### Poznámka

Pokud se varovná kontrolka při nabíjení nebo provozu nerozsvítí, kontaktujte prosím autorizovaný servis Makita.

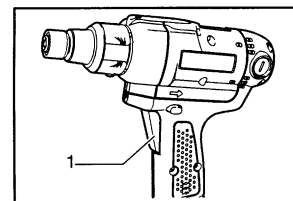

1. vypínač spouště

### Používání vypínače

#### Pozor!

- Než vložíte do stroje baterii, přesvědčete se, že spoušť vypínače funguje správně a při uvolnění se vrátí do pozice „vypnuto“.

Pro spuštění stroje jednoduše stiskněte spoušť vypínače. Pro zastavení spoušť uvolněte.

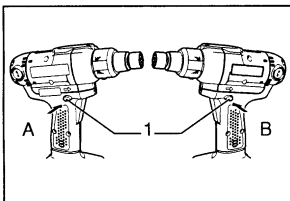

1. Přepínač zpětného chodu

## Zpětný chod

### Pozor!

- Před použitím vždy zkontrolujte směr otáčení vřetene.
- Přepínač směru otáčení použijte vždy až po úplném zastavení vřetene. Dřívější použití by mohlo vést k poškození.
- Pokud stroj nepoužíváte, nastavte přepínač směru otáčení do neutrální pozice.

Tento stroj má přepínač pro změnu směru chodu. Stiskněte přepínač ze strany A pro otáčení ve směru chodu hodinových ručiček nebo ze strany B pro otáčení proti směru chodu hodinových ručiček.

Pokud je přepínač směru chodu v neutrální pozici, nelze stisknout spoušť.

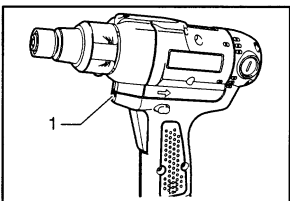

1. Pracovní osvětlení

## Používání pracovního osvětlení

### Pozor!

- Nedívejte se přímo do zdroje světla.
- Stisknutím spouště se lampa rozsvítí. Zůstane svítit ještě 11 sekund po uvolnění spouště.

### Poznámka

- K čištění objektivu lampy použijte suchý hadřík. Snažte se jej nepoškrábat, snížili byste svítivost lampy.

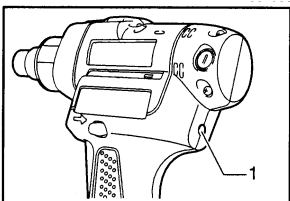

2. LED indikátor

## LED indikátor

LED dioda na stroji indikuje následující funkce:

Funkce	Vlastnost	Stav LED indikátoru/akustického indikátoru		Co dělat
		LED	Akust. indikátor	
Utahování s automatickým vypnutím	Tato funkce se aktivuje, když stroj dosáhne přednastavené utahovací síly a šroub je dotažen. Tímto systémem je omezeno přetažení šroubu.	Na přibližně jednu sekundu se rozsvítí zeleně		
Zpožděné opětovné spuštění	Přibližně jednu sekundu po utažení s automatickým vypnutím se stroj nespustí ani při stisku spouště.			
Varování před nedostatečným dotažením	Pokud byla uvolněna spoušť a nebylo dosaženo přednastavené utahovací síly, je indikováno nedostatečné dotažení.	Rozsvítí se červeně	Dlouhé pípnutí	Dotáhněte šroub
Vybití baterie	Čas pro výměnu baterie, baterie nemá dostatečnou energii.	Pomalou bliká červeně	Série dlouhých pípnutí	Vyměňte vybitou baterii za nabitou
Kontrola kapacity baterie, automatické zastavení.	Tato funkce je aktivována pokud je baterie téměř vybita. Stroj se zastaví.	Rozsvítí se červeně	Dlouhé pípnutí	Vyměňte vybitou baterii za nabitou
Kontrola funkce LED diody a akustického indikátoru	Otestuje správnou funkci LED diody a akustického indikátoru při vložení baterie do stroje.	Nejdříve se rozsvítí zeleně a pak červeně	Série velmi krátkých pípnutí	
Anti-restart řídicí jednotky	Funkce je aktivována pokud nastane náhlý abnormální pokles napětí baterie. Stroj se zastaví.	Střídavě bliká červeně a zeleně.	Série krátkých pípnutí.	Vyměňte vybitou baterii za nabitou
Přehřátí	Funkce je aktivována pokud teplota řídicí jednotky prudce stoupne. Stroj se zastaví.	Rychle bliká červeně.	Série krátkých pípnutí.	Okamžitě vyjměte baterii a nechtejте stroj ochladit.
Chyba spouště	Funkce předchází okamžitému spuštění stroje po vložení baterie při stisknutí spouště.	Střídavě bliká červeně a zeleně.	Série krátkých pípnutí	Uvolněte spoušť

## Nastavení utahovací síly

Pokud chcete dotahovat strojové šrouby, vruty nebo šestihřanné šrouby různou přednastavenou silou, nastavte ji následujícím způsobem:

1. Vyjměte baterii.
2. Povolte a vytáhněte šrouby připevňující kroužek.
3. Otáčejte kroužkem v přední části stroje, až bude vidět pod kroužkem otvor.
4. Vložte baterii a stiskněte spoušť. Pusťte spoušť v takovou chvíli, aby byl v otvoru vidět nastavovací kroužek. Vyjměte baterii.
5. Použijte volitelný klíč pro nastavení a nastavte utahovací sílu. Vložte hrot klíče do otvoru v přední části stroje. Otočte klíčem ve směru chodu hodinových ručiček pro zvýšení utahovací síly, proti směru chodu hodinových ručiček pro její snížení.
6. Žlutá ryska ukazuje na číslo zvolené utahovací síly na stupnici.
7. Vložte baterii a zkontrolujte nastavení testerem utahovací síly.
8. Otočte kroužkem v přední části stroje a utáhněte šrouby.

### Poznámka

Stupnice utahovací síly Vám pomůže se správným nastavením.