

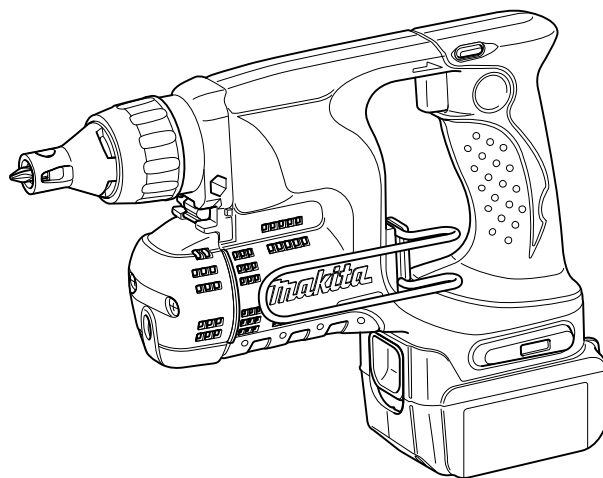

GB	Cordless Screwdriver	INSTRUCTION MANUAL
UA	Бездротовий шурупверт	ІНСТРУКЦІЯ З ЕКСПЛУАТАЦІЇ
PL	Wkrętarka bezprzewodowa	INSTRUKCJA OBSŁUGI
RO	Mașină de înșurubat cu acumulator	MANUAL DE INSTRUCȚIUNI
DE	Akkuschrauber	BEDIENUNGSANLEITUNG
HU	Akkumulátoros csavarbehajtó	HASZNÁLATI KÉZIKÖNYV
SK	Akumulátorový skrutkovač	NÁVOD NA OBSLUHU
CZ	Akumulátorový šroubovák	NÁVOD K OBSLUZE

BFS440
BFS450

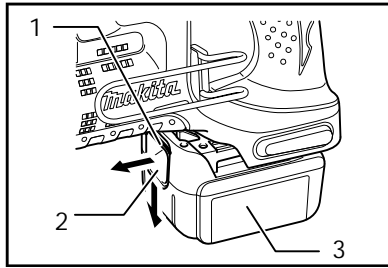



1

008875

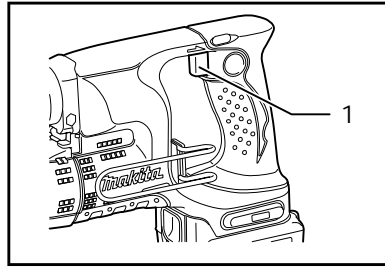

2

008876

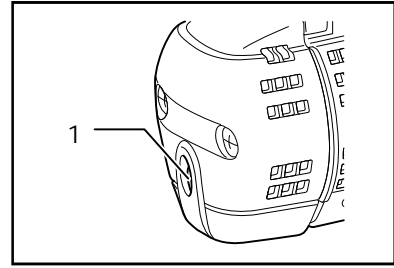

3

008889

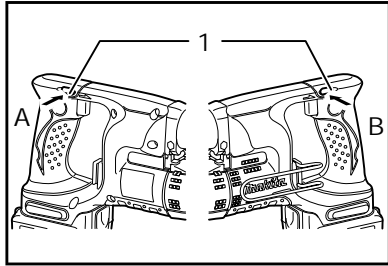

4

008877

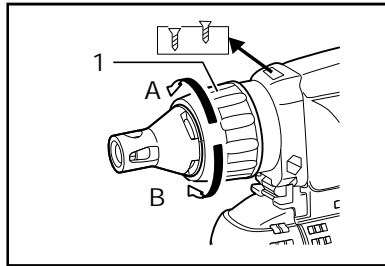

5

008878

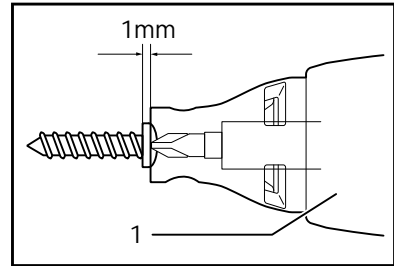

6

008880

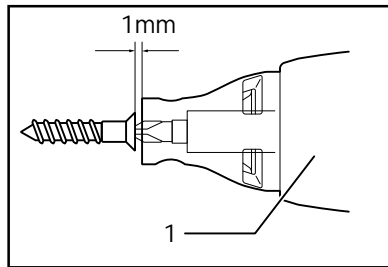

7

008882

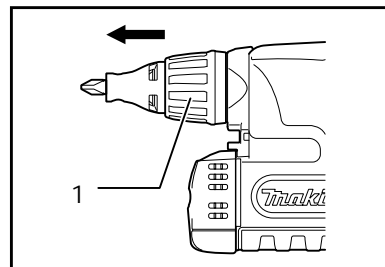

8

008883

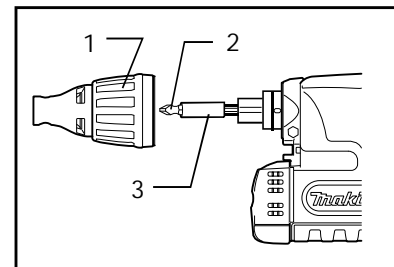

9

008891

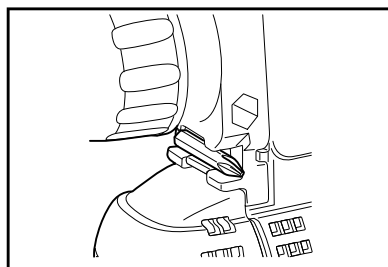

10

008890

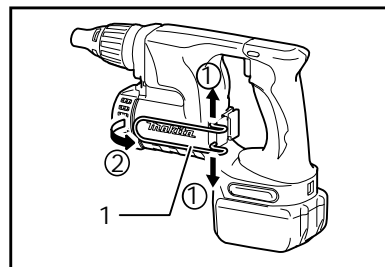

11

008884

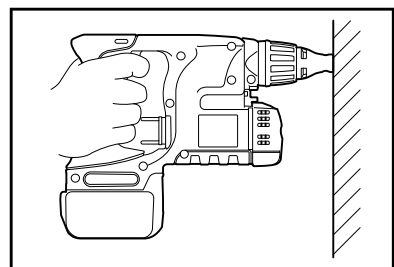

12

008885

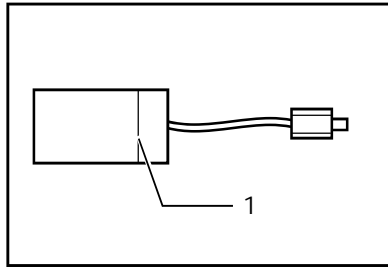

13

006258

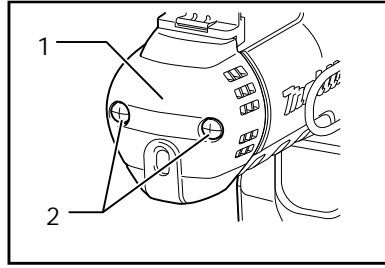

14

008886

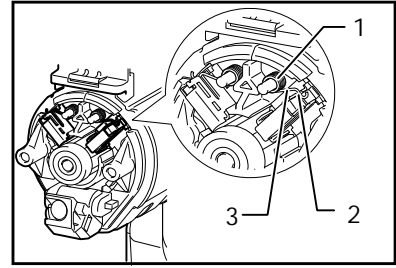

15

008887

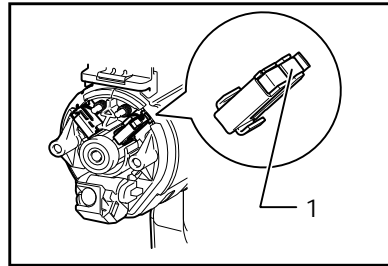

16

008888

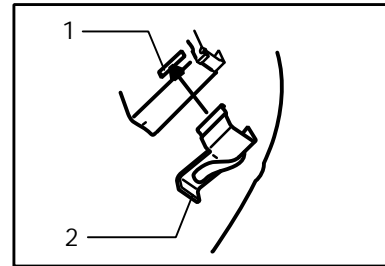

17

006304

Legenda všeobecného vyobrazení

1-1. Červená část	7-1. Lokátor	14-2. Šrouby
1-2. Tlačítko	8-1. Lokátor	15-1. Pružina
1-3. Akumulátor	9-1. Lokátor	15-2. Rameno
2-1. Spoušť	9-2. Vrták	15-3. Zapuštěný díl
3-1. Světlo	9-3. Magnetický držák nástroje	16-1. Krytka uhlíku
4-1. Přepínací páčka směru otáčení	11-1. Hák	17-1. Otvor
5-1. Lokátor	13-1. Mezní značka	17-2. Krytka uhlíku
6-1. Lokátor	14-1. Přední kryt	

TECHNICKÉ ÚDAJE

Model		BFS440	BFS450
Výkony	Vrut do sádkartonu	4 mm	4 mm
Otáčky naprázdno (min ⁻¹)		4 000	4 000
Celková délka		258 mm	258 mm
Hmotnost netto		1,7 kg	1,9 kg
Jmenovité napětí		14,4 V DC	18 V DC

- Vzhledem k neustálému výzkumu a vývoji zde uvedené technické údaje podléhají změnám bez upozornění.
- Poznámka: Technické údaje se mohou pro různé země lišit.

Určení nástroje

Nástroj je určen ke šroubování do dřeva, kovů a plastů.

Napájení

Nástroj lze připojit pouze k odpovídajícímu zdroji s napětím stejným, jaké je uvedeno na typovém štítku, a může pracovat pouze s jednofázovým střídavým napětím. V souladu s evropskými normami má dvojitou izolaci a může být proto napájen ze zásuvek bez zemnicího vodiče.

Pro Model BFS440

Pouze pro evropské země

Hluk

Typická A-vážená hladina hluku stanovená podle EN60745-2-2:

Hladina akustického tlaku (L_{pA}): 74 dB(A)

Nejistota (K): 3 dB(A)

Hladina hluku během provozu může překročit 85 dB(A).

Používejte pomůcky na ochranu sluchu.

Vibrace

Celková hodnota vibrací (triaxiální vektorový součet) určený v souladu s EN 60745-2-2:

Pracovní režim: Šroubování bez ovlivňování

Emise vibrací (a_h): 2,5 m/s² nebo méně

Pro Model BFS450

Pouze pro evropské země

Hluk

Typická A-vážená hladina hluku stanovená podle

EN60745-2-2:

Hladina akustického tlaku (L_{pA}): 75 dB(A)

Nejistota (K): 3 dB(A)

Hladina hluku během provozu může překročit 85 dB(A).

Používejte pomůcky na ochranu sluchu.

Vibrace

Celková hodnota vibrací (triaxiální vektorový součet) určený v souladu s EN 60745-2-2:

Pracovní režim: Šroubování bez ovlivňování

Emise vibrací (a_h): 2,5 m/s² nebo méně

PROHLÁŠENÍ O SHODĚ S NORMAMI EU

Model; BFS440,BFS450

Prohlašujeme na naši vlastní odpovědnost, že tento výrobek je ve shodě s následujícími normami nebo standardizovanými dokumenty;

EN 60745, EN 55014 v souladu se směrnicemi Rady 2004/108/EC, 98/37/EC.

CE2007



Tomoyasu Kato
ředitel

Odpovědný výrobce:

Makita Corporation

3-11-8, Sumiyoshi-cho, Anjo, Aichi, JAPONSKO

Oprávněný zástupce v Evropě:

Makita International Europe Ltd.

Michigan Drive, Tongwell, Milton Keynes, Bucks MK15 8JD, VELKÁ BRITÁNIE

Zvláštní bezpečnostní zásady

NEDOVOLTE, aby pohodlnost nebo pocit znalosti výrobku (získaný na základě předchozího použití) vedl k zanedbání dodržování bezpečnostních pravidel platných pro elektronický šroubovák. Budete-li elektrický nástroj používat nebezpečným nebo nesprávným způsobem, můžete utrpět vážné zranění.

1. Při práci, kdy vrtací nástroj může přijít do styku se skrytými elektrickými vodiči nebo s vlastní elektrickou šňůrou, držte jej za izolovaná úchopná místa. Při kontaktu se „živým“ vodičem se stanou nechráněné kovové součásti nástroje rovněž „živými“ a obsluha může být zasažena elektrickým proudem.
2. **Dbejte, abyste vždy měli pevnou oporu nohou. Pracujete-li ve výškách, dbejte, aby pod vámi nikdo nebyl.**
3. **Držte nástroj pevně .**
4. **Nepřibližujte ruce k otáčejícím se částem.**
5. **Bezprostředně po ukončení práce se nedotýkejte nástroje ani dílu; mohou dosahovat velmi vysokých teplot a popálit pokožku.**

TYTO POKYNY USCHOVEJTE.

⚠VAROVÁNÍ:

NESPRÁVNÉ POUŽÍVÁNÍ nebo **nedodržování bezpečnostních zásad uvedených v tomto návodu může vést k vážnému zranění.**

ENC007-2

DŮLEŽITÉ BEZPEČNOSTNÍ POKYNY

AKUMULÁTOR

1. **Před použitím akumulátoru si přečtěte všechny pokyny a varovné symboly na (1) nabíječce, (2) baterii a (3) výrobku využívajícím baterii.**
2. **Akumulátor nedemontujte.**
3. **Pokud se příliš zkrátí provozní doba akumulátoru, přerušete okamžitě provoz. V opačném případě existuje riziko přehřívání, popálení nebo dokonce výbuchu.**
4. **Budou-li vaše oči zasaženy elektrolytem, vypláchněte je čistou vodou a okamžitě vyhledejte lékařskou pomoc. Může dojít ke ztrátě zraku.**
5. **Akumulátor nezkratujte:**
 - (1) **Nedotýkejte se svorek žádným vodivým materiálem.**
 - (2) **Akumulátor neskladujte v nádobě s jinými**

kovovými předměty, jako jsou hřebíky, mince, apod.

- (3) **Nevystavuje akumulátor vodě a dešti.**
Zkrat baterie může způsobit velký průtok proudu, přehřívání, možné popáleniny a poruchu.
6. **Neskladujte nástroj a akumulátor na místech, kde může teplota překročit 50 ° C (122 ° F).**
7. **Nespalujte akumulátor, ani když je vážně poškozen nebo úplně opotřeben. Akumulátor může v ohni vybuchnout.**
8. **Dávejte pozor, abyste baterii neupustili ani s ní nenaráželi.**

TYTO POKYNY USCHOVEJTE.

Tipy k zajištění maximální životnosti akumulátoru

1. **Akumulátor nabijte před tím, než dojde k úplnému vybití baterie.**
Pokud si povšimnete sníženého výkonu nástroje, vždy jej zastavte a dobijte akumulátor.
2. **Nikdy nenabíjete úplně nabitý akumulátor.**
Přebíjení zkracuje životnost akumulátoru.
3. **Akumulátor nabíjete při pokojové teplotě v rozmezí od 10 ° C do 40 ° C (50 ° F - 104 ° F).**
Před nabíjením nechte horký akumulátor zchladnout.

POPIS FUNKCE

⚠POZOR:

- Před nastavováním nástroje nebo kontrolou jeho funkce se vždy přesvědčte, zda je nástroj vypnutý a je odpojen jeho akumulátor.

Instalace a demontáž akumulátoru

Fig.1

- Před vložením nebo demontáží akumulátoru vždy nástroj vypněte.
- Při demontáži akumulátoru je nutno během vysunování z nástroje posunout tlačítko na přední straně akumulátoru.
- Při instalaci akumulátoru vyrovnejte jazýček na akumulátoru s drážkou ve skříně a zasuňte jej na místo. Akumulátor zasunujte vždy až na doraz, dokud není zajištěn na svém místě a nezazní malé cvaknutí. Pokud není tlačítko úplně zajištěno, je na jeho horní straně vidět červená část. Zasuňte jej tak, aby nebyla vidět červená část. V opačném případě může akumulátor vypadnout a způsobit zranění vám nebo okolostojícím osobám.
- Při vkládání akumulátoru nepoužívejte příliš velkou sílu. Pokud nelze akumulátor snadno zasunout, není vkládán správně.

Zapínání

Fig.2

⚠POZOR:

- Před vložením akumulátoru do nástroje vždy zkontrolujte správnou funkci spouště a zda se po uvolnění vrací do vypnuté polohy.

Chcete-li nástroj uvést do chodu, stačí stisknout jeho spoušť. Chcete-li nástroj vypnout, uvolněte spoušť.

Rozsvícení předního světla

Fig.3

⚠POZOR:

- Nedívejte přímo do světla nebo jeho zdroje. Světlo se rozsvítí při stisknutí spouště. Světlo zůstává zapnuté po dobu, kdy je stisknutá spoušť. Světlo zhasíná 10 až 15 sekund po uvolnění spouště.

POZNÁMKA:

- K otření nečistot z čočky světla používejte suchý hadřík. Dávejte pozor, abyste čočku světla nepoškrábali, může se tím zmenšit jeho svítivost.

Přepínání směru otáčení

Fig.4

Tento nástroj je vybaven přepínačem směru otáčení. Stisknutím páčky přepínače směru otáčení v poloze A se nástroj otáčí ve směru hodinových ručiček, zatímco při stisknutí v poloze B proti směru hodinových ručiček.

Je-li páčka přepínače směru otáčení v neutrální poloze, nelze stisknout spoušť nástroje.

⚠POZOR:

- Před zahájením provozu vždy zkontrolujte nastavený směr otáčení.
- S přepínačem směru otáčení manipulujte až poté, co nástroj dosáhne úplného klidu. Provedete-li změnu směru otáčení před zastavením nástroje, může dojít k jeho poškození.

Pokud nástroj nepoužíváte, vždy přesuňte přepínač směru otáčení do neutrální polohy.

Nastavení hloubky

Fig.5

Hloubku lze upravit otočením lokátoru. Otočením směrem B nastavíte menší hloubku a otočením směrem A nastavíte větší hloubku. Jedna celá otáčka lokátoru odpovídá 1,5mm změně hloubky.

Upravte lokátor tak, aby vzdálenost mezi hrotem lokátoru a hlavou šroubu byla přibližně 1 mm (viz obrázky). Zašroubujte do materiálu nebo zvláštního kusu stejného materiálu zkušební šroub. Pokud není hloubka v pořádku, upravte ji, dokud nedosáhnete správného nastavení hloubky.

Fig.6

Fig.7

MONTÁŽ

⚠POZOR:

- Před prováděním libovolných prací na nástroji se vždy přesvědčte, zda je nástroj vypnutý a je odpojen jeho akumulátor.

Instalace a demontáž pracovního nástroje

Chcete-li nástavec sundat, zatáhněte za lokátor. Potom uchopte nástavec kleštěmi a vytáhněte jej z magnetického držáku. Někdy při vytahování pomáhá, když s nástavcem zavikláte.

Fig.8

Chcete-li nainstalovat nástavec, zamáčkněte jej pevně do magnetického držáku. Potom nainstalujte lokátor jeho zatlačením dozadu.

Fig.9

Skladování nástavců

Fig.10

Umístěte nástavec do výstupku na nástroji.

Přenášecí háček

Přenášecí háček je výhodný pro dočasné zaháknutí nástroje. Lze jej nainstalovat na obou stranách nástroje. Při sundávání přenášecího háčku jej uvolněte stisknutím jeho pravých konců NA OBOU STRANÁCH ve směrech šipky (1) a nadzvedněte jej ve směru šipky (2).

Fig.11

PRÁCE

Šroubování

Fig.12

Nasadte šroub na hrot nástroje a umístěte hrot šroubu na povrch upevňovaného dílu. Vyvíňte na nástroj tlak a uveďte jej do chodu. Jakmile se zaktivuje spojka, okamžitě nástroj odstraňte. Poté uvolněte spoušť.

⚠POZOR:

- Při nasazování šroubu na hrot nástroje dávejte pozor, abyste šroub nezatlačili. Pokud šroub zatlačíte, dojde k aktivaci spojky a šroub se náhle otočí. To by mohlo vést k poškození dílu a zranění.
- Dbejte, aby byl šroubovákový nástavec nasazen kolmo na hlavu šroubu. V opačném případě může dojít k poškození šroubu a/nebo nástavce.

ÚDRŽBA

⚠POZOR:

- Před zahájením kontroly nebo údržby nástroje se vždy přesvědčte, zda je nástroj vypnutý a je odpojen akumulátor.

Výměna uhlíků

Fig.13

Jsou-li opotřebené až po mezní značku, vyměňte je. Uhlíky musí být čisté a musí volně zapadat do svých

držáků. Oba uhlíky je třeba vyměňovat současně.
Používejte výhradně stejné uhlíky.
Pomocí šroubováku odšroubujte dva šrouby a odejměte přední kryt.

Fig.14

Zvedněte rameno pružiny a poté jej umístěte do prohloubené části skříně pomocí plochého šroubováku se štíhlým hrotem nebo podobného nástroje.

Fig.15

K odstranění krytek uhlíků používejte kleště. Vyjměte opotřebované uhlíky, vložte nové a opačným postupem zašroubujte krytky zpět.

Fig.16

Dbejte, aby krytky uhlíků zapadly bezpečně do otvorů v držácích uhlíků.

Fig.17

Nainstalujte zpět přední kryt a pevně dotáhněte oba šrouby.

K zachování BEZPEČNOSTI a SPOLEHLIVOSTI výrobku musí být opravy a veškerá další údržba či seřizování prováděny autorizovanými nebo továrními servisními středisky společnosti Makita s využitím náhradních dílů Makita.

PŘÍSLUŠENSTVÍ

POZOR:

- Pro váš nástroj Makita, popsany v tomto návodu, doporučujeme používat toto příslušenství a nástavce. Při použití jiného příslušenství či nástavců může hrozit nebezpečí zranění osob. Příslušenství a nástavce lze používat pouze pro jejich stanovené účely.

Potřebujete-li bližší informace ohledně tohoto příslušenství, obraťte se na vaše místní servisní středisko firmy Makita.

- Křížové zasunovací nástavce
- Magnetický držák nástroje
- Různé typy originálních akumulátorů a nabíječek Makita
- Plastový kufřík

Makita Corporation Anjo, Aichi, Japan