

PROHLÁŠENÍ O SHODĚ S NORMAMI EU

Tímto na naši vlastní odpovědnost prohlašujeme,
že tento výrobek je podle směrnic

73/23/EHS, 89/336/EHS a 98/37/ES

Rady v souladu s následujícími normami
normalizovaných dokumentů:

EN50144, EN55014, EN61000



Yasuhiko Kanzaki CE 2004
Ředitel



Úhlová bruska

Návod k obsluze

Hluk a vibrace

Typická hladina zvukového tlaku hodnocená A činí 84 dB (A).

Hladina hluku může během provozu překročit 85 dB (A).

– Používejte ochranu sluchu –

Vážená efektivní hodnota zrychlení nečiní více než 2,5 m/s².

Tyto hodnoty byly získány podle EN50144.

9556NB
9557HN
9558HN

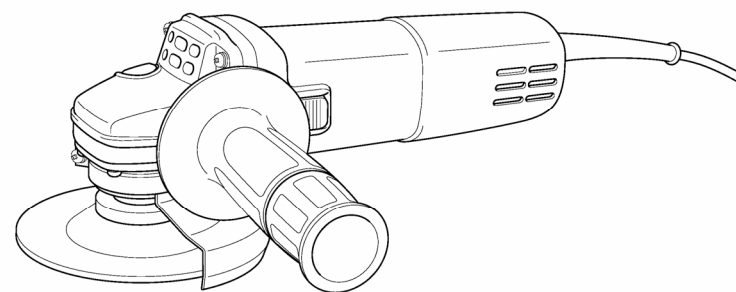

MAKITA INTERNATIONAL EUROPE LTD.
Michigan Drive, Tongwell, Milton Keynes,
Bucks MK15 8JD, ENGLAND



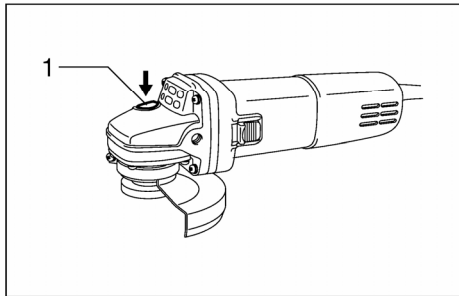

1

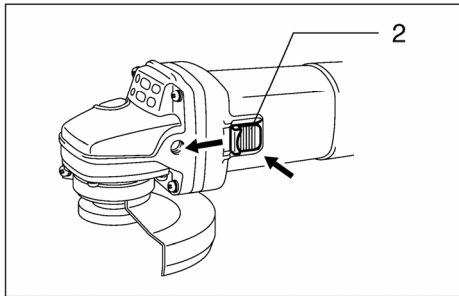

2

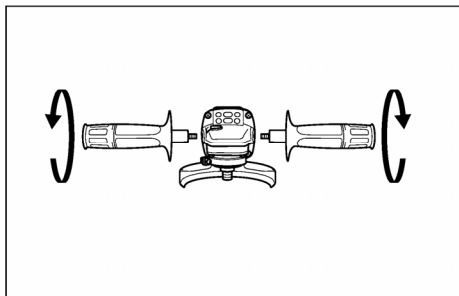

3

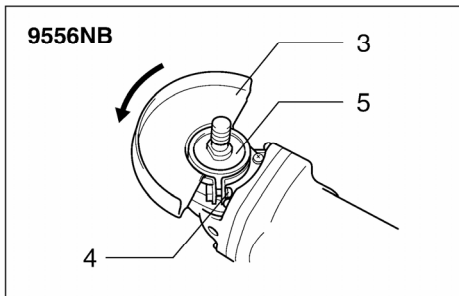

4

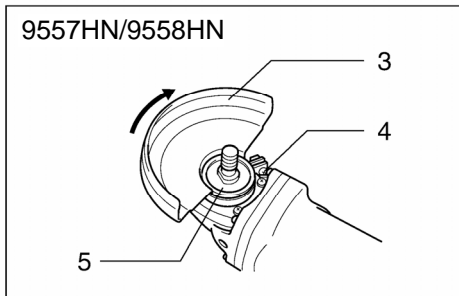

5

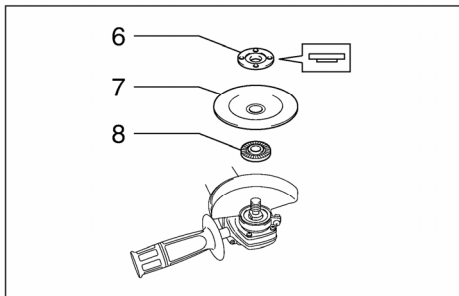

6

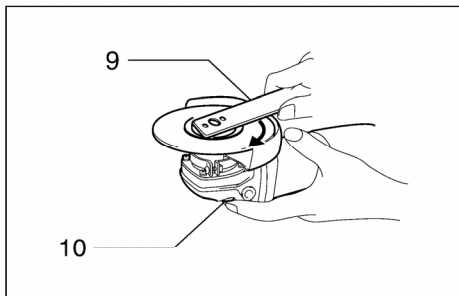

7

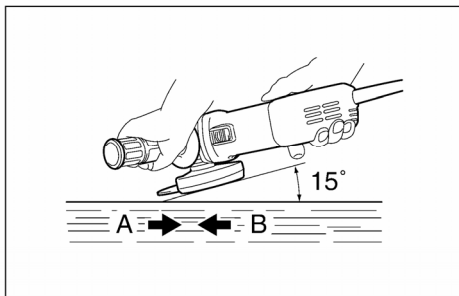

8

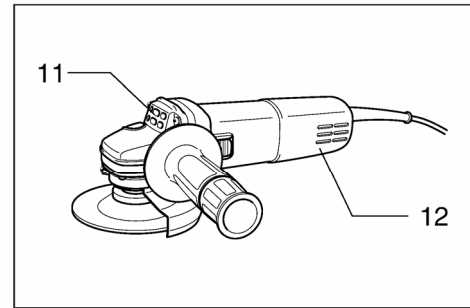

9

Symboly

Pro tento stroj jsou použity následující symboly. Před použitím stroje se bezpodmínečně seznamte s jejich významem.

 Přečtěte si návod k obsluze

 Dvojitá izolace

 Nosit ochranné brýle

Vysvětlivky k obrázkům

- | | | |
|--------------------|--------------------|----------------------------|
| 1. Aretace vřetena | 5. Ložisková skříň | 9. Klíč na pojistné matice |
| 2. Spínač | 6. Pojistná matice | 10. Aretace vřetena |
| 3. Ochranný kryt | 7. Brusný kotouč | 11. Výstupní otvory |
| 4. Šroub | 8. Vnitřní příruba | 12. Vstupní otvory |

TECHNICKÉ PODMÍNKY

Model	9556NB	9557 HN	9558HN
Průměr kotouče	100 mm	115 mm	115 mm
Závit vřetena	M10	M14	M14
Otáčky bez zátěže (min ⁻¹)	11 000	11 000	11 000
Celková délka	271 mm	271 mm	271 mm
Čistá hmotnost	1,6 kg	1,6 kg	1,6 kg
Třída bezpečnosti			

Vyhrazujeme si právo provádět změny během vývoje a technického pokroku bez předchozího upozornění.

Poznámka

Upozornění: Technické parametry se mohou v jednotlivých zemích odlišovat.

Předpokládané použití

Stroj je určen k řezání a broušení materiálů z kovu a kamene bez použití vody.

Napájecí zdroj

Stroj může být připojen jen k napětí uvedenému na typovém štítku a pracuje jen s jednofázovým střídavým napětím. Má dvojitou ochrannou izolaci, což odpovídá evropským směrnicím, a proto může být také připojen k zásuvkám bez uzemňovacích kabelů.

PŘÍSLUŠENSTVÍ

POZOR

- Následující části příslušenství nebo zařízení jsou doporučeny pro použití se strojem Makita, jež je popsán v tomto návodu. Používání jiných částí příslušenství nebo zařízení může představovat nebezpečí poranění. Části příslušenství nebo zařízení používejte jen k určenému účelu.

Potřebujete-li další informace ohledně těchto částí příslušenství, obraťte se prosím na Váš zákaznický servis Makita.

- ochranný kryt (kryt brusného kotouče)
- vnitřní příruba
- lomené řezací brusné kotouče
- pojistná matice
- pryžový talíř
- brusné kotouče
- klíč na pojistné matice
- hrncový drátěný kartáč
- kuželový drátěný kartáč 85
- boční rukojeť
- ochranný kryt ke sběru prachu

ÚDRŽBA

POZOR

- Před prováděním kontrol nebo údržby vždy myslete na to, zda je stroj vypnutý a odpojený ze sítě.

Stroj a ventilační otvory udržujte v čistotě. Ventilační otvory stroje pravidelně čistěte nebo je vyčistěte dříve, než dojde k jejich úplnému zanesení. (obr. 9)

K zajištění BEZPEČNOSTI a SPOLEHLIVOSTI tohoto výrobku by měly opravy a jiné údržbářské nebo seřizovací práce provádět jen smluvní dílny firmy Makita nebo zákaznická servisní centra Makita, a to výhradně jen za použití originálních náhradních dílů Makita.

BEZPEČNOSTNÍ POKYNY

Výstraha!

Při používání elektrických strojů je nezbytné dodržovat základní bezpečnostní opatření, aby se snížilo riziko požáru, elektrického úderu, zranění osob, atd.

Před tím, než začnete pracovat s tímto strojem, přečtěte si a dodržujte tyto pokyny.

K zajištění bezpečné práce:

- 1. Udržujte pracoviště v čistotě**
Nepořádek na pracovišti a na pracovních stolech může způsobit zranění.
- 2. Zvažujte pracovní prostředí**
Nevystavujte elektrické stroje působení vlivům deště. Nepoužívejte elektrické stroje na vlhkých a mokřích místech. Zajistěte, aby pracovní prostor byl dobře osvětlen. Nepoužívejte elektrické stroje v místech, kde se nachází zápalné tekutiny a plyny.
- 3. Chraňte se před elektrickým úderem**
Zabraňte styku lidského těla s uzemněnými povrchy (tj. potrubím, radiátory, chladničkami).
- 4. Nedovolte dětem přístup ke strojům**
Nepřipusťte, aby se cizí osoby a zejména děti dostaly do styku se strojem nebo prodlužovací šňůrou. Všechny cizí osoby se musí zdržovat v bezpečné vzdálenosti od pracovního místa.
- 5. Skladování strojů**
Nejsou-li stroje v provozu, musí se skladovat na suchých, výše položených, zamykatelných místech mimo dosah dětí.
- 6. Nevyvíjejte tlak na stroj**
Stroj provede práci lépe a bezpečněji, bude-li se používat stanoveným způsobem.
- 7. Používejte správný stroj**
Nesnažte se používat malé stroje nebo příslušenství k provádění úkonů určených pro výkonnější stroje. Nepoužívejte stroje k pracím, pro které nejsou určeny na příklad nepoužívejte kotoučovou pilu k řezání větví nebo kmenů stromů.
- 8. Správně se oblékejte**
Neoblékejte si volný oděv, nenoste šperky nebo bižuterii. Mohly by být zachyceny pohyblivými částmi stroje. Při práci ve venkovním prostředí doporučujeme používat pryžové rukavice a protiskluzovou obuv. Používejte ochrannou pokrývku na dlouhé vlasy.
- 9. Používejte ochranné brýle**
Při řezání v prašném prostředí používejte obličejovou nebo protiprachovou masku.
- 10. Připojte zařízení na odstraňování prachu**
Jsou-li stroje opatřeny zařízením na odstraňování nebo shromažďování prachu, zabezpečte, aby byla připojena a správně používána.
- 11. Nakládejte šetrně s přívodní šňůrou**
Nepřenášejte stroj za přívodní šňůru nebo za ní netahejte při vytahování ze zásuvky. Nepoužívejte přívodní šňůru v blízkosti zdroje tepla, v blízkosti oleje nebo ostrých hran.
- 12. Zabezpečte obráběný kus**
K držení obráběného kusu používejte svorky nebo svěrák. Je to bezpečnější než držet obráběný kus v ruce a zároveň to umožňuje používat obě ruce k držení stroje.
- 13. Při práci se nepředklánějte**
Vždy si zajistěte pevnou půdu pod nohama a udržujte rovnováhu.
- 14. Věnujte náležitou péči údržbě**
K zajištění lepší a bezpečnější činnosti udržujte příslušenství stroje ostré a v čistém stavu. Dodržujte pokyny pro mazání a výměnu příslušenství. Pravidelně prohlížejte přívodní šňůry stroje a pokud jsou poškozeny, nechte je opravit nebo vyměnit v autorizovaných servisních

střediscích. Pravidelně prohlížejte prodlužovací šňůry a vyměňte je, pokud jsou poškozeny. Držadla strojů udržujte v suchém a čistém stavu bez zbytků oleje a mazacích tuků.

15. Stroje odpojujte od zdroje napájení

V době, kdy není stroj v provozu, dále před prováděním servisu, jakož i při výměně příslušenství (jako např. vrtáků, řezacích lišt, sekacích lišt apod.) stroj odpojte od zdroje napájení.

16. Odstraňte seřizovací klíče

Zvykněte si na to, že před spuštěním stroje vždy zkontrolujete, zda jsou seřizovací přípravky a klíče odstraněny.

17. Zabraňte nechtěnému spuštění

Nepřenášejte stroj připojený ke zdroji napájení s prstem na spoušti. Přesvědčte se, zda vypínač stroje, který se bude připojovat ke zdroji napájení, je v poloze „OFF“ (vypnuto).

18. Prodlužovací kabely při venkovním užití

Při venkovním užívání stroje používejte pouze takové prodlužovací kabely, které jsou pro takový účel určeny a patřičně označeny.

19. Buďte vždy ve střehu

Buďte si vždy vědomi toho, co děláte. Používejte zdravý rozum. Nepracujte se strojem, jste-li unaveni.

20. Kontrolujte, zda díly nejsou poškozeny

Před dalším použitím stroje vždy zkontrolujte, zda kryty nebo jiné díly, které jsou poškozeny, budou správně pracovat a plnit svou stanovenou funkci. Zkontrolujte, zda jsou pohyblivé části navzájem správně nastaveny, zda nejsou některé díly prasklé nebo zlomené a zkontrolujte i další podmínky, které by mohly ovlivnit funkci stroje. Poškozené kryty a jiné díly se musí řádně opravit nebo vyměnit v autorizovaném servisním středisku, pokud není stanoveno jinak v „Návodu k obsluze“. Vadné spínače a prepínače nechejte opravit v autorizovaném servisním středisku. Nepoužívejte stroj, jehož vypínač správně nezapíná nebo nevypíná.

21. Výstraha

Použití jiného příslušenství nebo přídatného zařízení než toho, které je doporučeno v tomto „Návodu k obsluze“ nebo v katalogu, může vyvolat riziko zranění osob.

22. Nechejte stroj opravit odborníkem

Tento elektrický spotřebič odpovídá ustanovením uvedených v příslušných bezpečnostních předpisech. Opravy elektrických spotřebičů smí provádět pouze odborníci. Jinak by mohlo vzniknout vážné nebezpečí pro uživatele.

PROVOZ

VAROVÁNÍ

- Stroj nesmí být v žádném případě silně přitlačován. Vlastní hmotnost stroje vyvíjí dostatečný tlak. Použití síly a nadměrný tlak mohou způsobit nebezpečné prasknutí brusného kotouče.
- Brusný kotouč VŽDY vyměňte, pokud by stroj během broušení upadnul.
- Brusný nebo řezací kotouč nesmí NIKDY narážet do obrobku.
- Při opracovávání rohů, ostrých hran atd. dbejte zejména na to, aby brusný kotouč nepřeskakoval nebo nezůstával viset. Toto by mohlo vést ke ztrátě kontroly a zpětným rázům.
- Stroj NIKDY nepoužívejte s pilovými kotouči na dřevo nebo jinými pilovými kotouči. Takové pilové kotouče při používání na brusce často způsobují zpětné rázy a ztrátu kontroly, což by mohlo mít za následek poranění.

POZOR

- Stroj po ukončení práce vždy vypněte, a dříve než jej uložíte vyčkejte, až se brusný kotouč úplně zastaví.

Broušení a smirkování (obr. 8)

Stroj VŽDY jednou rukou držte za tělo a druhou za boční rukojeť. Stroj zapněte, a pak řezací nebo brusný kotouč nasadte na obrobek.

Řezací nebo brusný kotouč obecně držte tak, aby mezi povrchem obrobku a brusným kotoučem byl úhel přibližně 15°.

Bruskou při zabrušování nového brusného kotouče pohybujte ve směru A, protože se brusný kotouč jinak zařízne do obrobku. Jakmile bude hrana brusného kotouče používáním zaoblena, můžete brusným kotoučem pohybovat jak ve směru A tak i ve směru B.

MONTÁŽ

POZOR

- Před zahájením práce na stroji se vždy přesvědčte, že je stroj vypnutý a odpojený ze sítě.

Montáž boční rukojeti (přídavná rukojeť) (obr. 3)

POZOR

- Před zahájením práce se vždy přesvědčte, zda je boční rukojeť dobře namontovaná.
Boční rukojeť pevně přišroubujte ke stroji v poloze, která je zobrazena na obrázku.

Montáž a demontáž ochranného krytu (obr. 4 a 5)

POZOR

- Ochranný kryt musí být na stroj upevněn tak, aby jeho uzavřená strana vždy směřovala k obsluhující osobě.

Ochranný kryt namontujte tak, aby výstupek na objímce ochranného krytu směřoval k drážce v ložiskové skříni. Pak ochranný kryt otočte o 180 stupňů. Pevně utáhněte šroub.

Při demontáži ochranného krytu postupujte v obráceném pořadí.

Montáž a demontáž brusného kotouče

Na vřeteno nasadte vnitřní přírubu. Řezací/brusný kotouč musí lícovat s vnitřní přírubou, pak na vřeteno našroubujte pojistnou matici. (obr. 6)

K dotažení pojistné matice stiskněte aretaci vřetena, tak bude vřeteno zablokováno; pak matici utáhněte klíčem na pojistné matice ve směru chodu hodinových ručiček.

Při demontáži brusného kotouče postupujte v obráceném pořadí. (obr. 7)

VAROVÁNÍ

- Aretaci vřetena můžete stisknout jen po zastavení vřetene.

DODATEČNÁ BEZPEČNOSTNÍ PRAVIDLA

1. Vždy noste ochranné brýle a ochranu sluchu. Naléhavě doporučujeme nosit i další ochrannou výstroj (protiprachovou masku, ochranné rukavice, helmu a zástěru).
2. Před zahájením práce na stroji se vždy přesvědčte, že je stroj vypnutý a odpojený ze sítě.
3. Neodmontovávejte ochranná zařízení.
4. Používejte jen řezací brusné kotouče správné velikosti a takové, jejichž maximální provozní otáčky jsou minimálně tak vysoké jako maximální otáčky naprázdno uvedené na typovém štítku stroje. Jako lomené rozbrušovací kotouče používejte jen kotouče vyztužené skleněnými vlákny.
5. Před provozem pečlivě zkontrolujte řezací brusný kotouč, zda nemá trhliny nebo není poškozený. Pokud má řezací brusný kotouč trhliny nebo je poškozen, musí být tento díl okamžitě vyměněn.
6. Pro správnou montáž a použití řezacích brusných kotoučů se řiďte pokyny výrobce. S řezacími brusnými kotouči opatrně zacházejte a pečlivě je uskladňujte.
7. K přizpůsobení brousících kotoučů s velkým průměrem otvoru nepoužívejte žádné oddělené redukční objímky nebo adaptéry.
8. Používejte jen příruby předepsané pro tento stroj.
9. Svědomitě dbejte, aby nebyly poškozeny vřeteno, příruba (zejména dosedací plocha) a pojistná matice. Poškození těchto částí může vést ke zlomení kotouče.
10. Má-li být řezací brusný kotouč se závitovým otvorem namontován na stroj, dbejte, aby byl závit dostatečně hluboký pro délku vřetena.
11. Dříve než začnete s vlastním zpracováním obrobku, měli byste stroj minimálně na 30 vteřin nechat zkušebně běžet v bezpečné poloze s maximálními otáčkami naprázdno. Stroj okamžitě vypněte, jakmile dojde k vibracím nebo kyvným pohybům, které mohou být známkou nesprávné montáže nebo špatně vyváženého řezacího brusného kotouče. Ke zjištění příčiny stroj zkontrolujte.
12. Přesvědčte se, zda je obrobek bezpečně podepřen.
13. Stroj pevně držte.
14. Ruce mějte mimo dosah rotujících částí.
15. Před zapnutím stroje se přesvědčte, zda se řezací brusný kotouč nedotýká obrobku.
16. Používejte jen plochu brusného kotouče předepsanou k broušení.
17. K rovinnému broušení nepoužívejte řezací brusné kotouče.
18. Chraňte se před odlétajícími jiskrami. Stroj držte tak, abyste vy a další osoby nebo lehce vznětlivé materiály nebyli ohroženi jiskrami.
19. Uvědomte si, že se brusný kotouč po vypnutí stroje stále ještě otáčí.
20. Zabraňte kontaktu s obrobkem bezprostředně po zpracování, protože může být ještě velmi horký, a tak způsobit popáleniny pokožky.
21. Stroj držte tak, aby se síťový kabel během práce vždy nacházel za strojem.
22. Je-li pracoviště velmi horké, vlhké nebo silně znečištěné vodivým prachem, tak k ochraně obsluhy použijte spínač nakrátko (30 mA).
23. Tento stroj nepoužívejte k řezání materiálů obsahujících azbest.
24. Nepoužívejte vodu nebo brusný olej.
25. Při práci v prašných podmínkách vždy dbejte, aby byly ventilační otvory volné. Pokud by bylo zapotřebí odstranit prach, pak stroj nejdříve odpojte od sítě (použijte nekovové předměty), a zabraňte poškození vnitřních částí.

26. Při práci s řezacími brusnými kotouči vždy používejte zákonem předepsaný kryt ke sběru prachu.
27. Řezací brusné kotouče nesmí být vystaveny bočnímu tlaku.

DODRŽUJTE TYTO POKYNY.

POPIS FUNKCE

POZOR

- Před každým seřízením nebo kontrolou funkce stroje se vždy přesvědčte, že je stroj vypnutý a odpojený ze sítě.

Aretace vřetena (obr. 1)

POZOR

- Pokud se vřeteno otáčí, nikdy nesmíte stisknout aretaci vřetena. V opačném případě může dojít k poškození stroje.

K zablokování vřetena při montáži nebo demontáži příslušenství stiskněte aretaci vřetena.

Funkce spínače (obr. 2)

POZOR

- Před připojením stroje se vždy přesvědčte, že posuvný spínač správně funguje a že se po stisku zadní strany vrátí zpět do polohy „O (VYP.)“.

K zapnutí stroje posuňte spínač do polohy „I (ZAP.)“. K zajištění trvalého provozu se spínač po stisknutí své přední strany zaaretuje.

K vypnutí stroje stiskněte zadní stranu posuvného spínače a pak posuňte spínač do polohy „O (VYP.)“.