

PROHLÁŠENÍ O SOULADU S EC

Podepsaný, Yasuhiko Kanzaki, pověřený společností Makita Corporation,
3-11-8 Sumiyoshi-Cho, Anjo, Aichi, 446-8502, Japonsko

prohlašuje, že tento produkt

(poř. číslo.: sériová výroba)

vyrobený společností Makita Corporation
v P.R.C je v souladu s následujícími normami
nebo standardizovanými dokumenty:

HD400, EN50144, EN55014, EN61000

podle Směrnic výboru 73/23/EEC, 89/336/EEC a 98/37/EC.



Yasuhiko Kanzaki CE 2000

Ředitel

Hluk a vibrace modelu 5017RKB

Typické A-vážené hladiny hluku jsou

Hladina zvukového tlaku: 97 dB (A)

Hladina zvukového tlaku: 110 dB (A)

– Používejte ochranu sluchu –

Typická vážená efektivní hodnota zrychlení není vyšší než 2,5 m/s².

MAKITA INTERNATIONAL EUROPE LTD.

Michigan Drive, Tongwell, Milton Keynes,
Bucks MK15 8JD, ENGLAND



Ruční kotoučová pila

Návod k obsluze

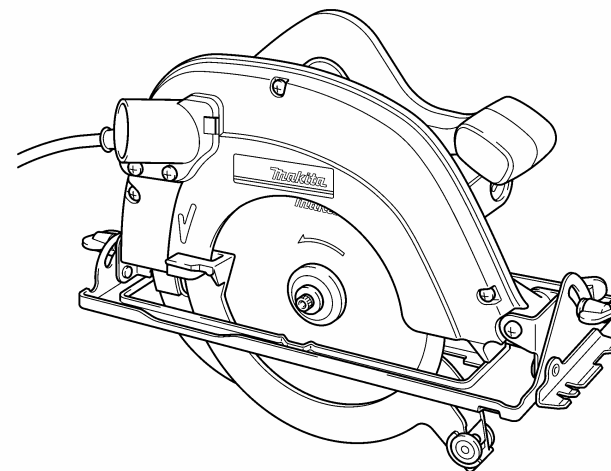

190 mm 5704RKB



DVOJITÁ
IZOLACE

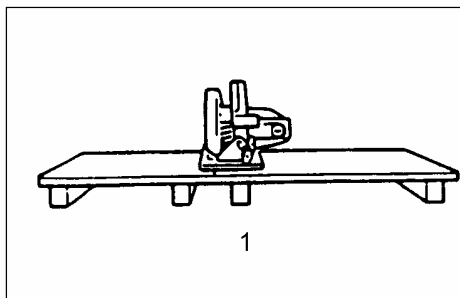

1

1

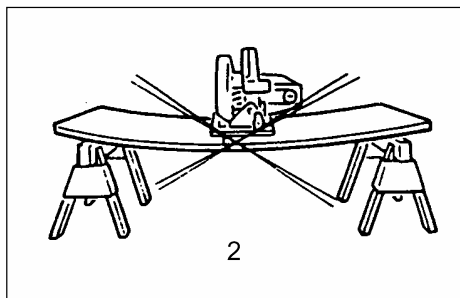

2

2

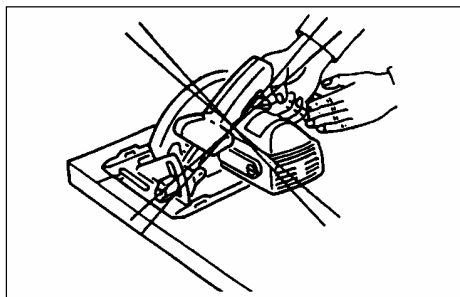

3

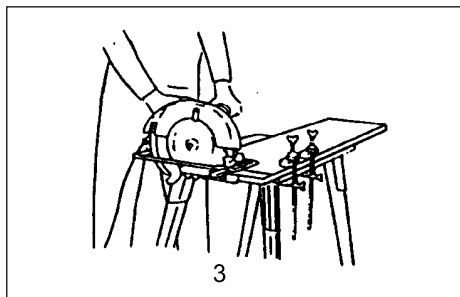

3

4

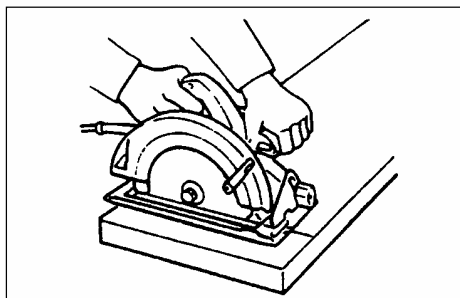

5

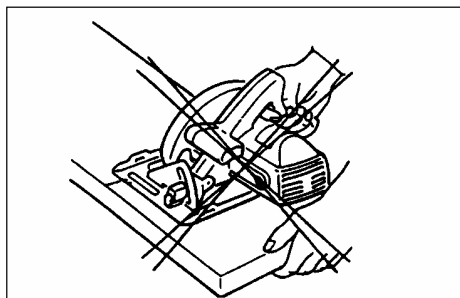

6

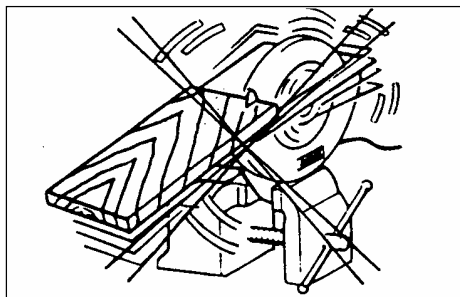

7

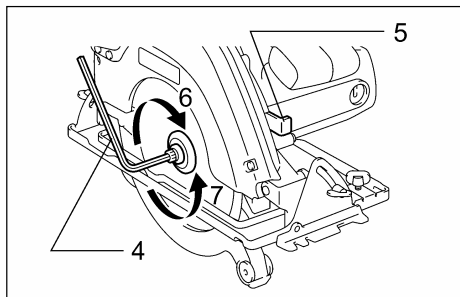

8

PŘÍSLUŠENSTVÍ

UPOZORNĚNÍ:

V následující části tohoto návodu je uvedeno příslušenství nebo přídavné zařízení, které se doporučuje k používání s popsaným zařízením značky MAKITA. Používání jiného příslušenství nebo přídavného zařízení než je uvedeno představuje nebezpečí pro vznik úrazu. Uvedené příslušenství nebo přídavné zařízení se musí používat pouze správným způsobem a k účelu, ke kterému je určeno.

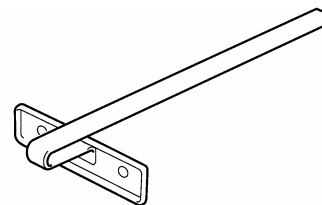

Vodítko



Imbus klíč

Pilový kotouč HM

Nejrychlejší pilový kotouč, řeže dřevo, zedř, umělé hmoty, tvrdé dřevo

ÚDRŽBA

UPOZORNĚNÍ:

- Vždy před každou prohlídkou, údržbou, výměnou kotouče, se přesvědčte, že stroj je vypnutý, v klidovém stavu a kabel je vytažen ze sítě.

Výměna uhlíků (obr. 20 a 21)

Uhlíky musí být pravidelně vyjímány a kontrolovány. Vyměňte je, když jejich opotřebení dosáhne vyznačené meze. Uhlíky musí být udržovány v čistotě a musí se v držáku volně posouvat. Uhlíky vyměňujte vždy v páru současně. Používejte pouze uhlíky MAKITA příslušného typu.

Šroubovákem vyšroubujte kryt uhlíků. Opotřeбенé uhlíky vyjměte, nasadte nové a kryt uhlíků znovu zašroubujte.

Pro zajištění provozní bezpečnosti a spolehlivosti tohoto stroje svěřte opravy, údržbu a seřizování jen autorizovaným servisním střediskům MAKITA, kde je zajištěno používání originálních náhradních dílů.

Napájení

Stroj se může připojit pouze k takovému zdroji napájení, jehož napětí odpovídá hodnotám uvedeným na štítku stroje a může pracovat pouze v jednofázové soustavě se střídavým napětím. Stroje jsou opatřeny zdvojenou izolací podle evropských norem a proto se mohou napájet přímo ze zásuvky bez zemnicího vodiče.

ZÁRUKA

Zaručujeme, že značková zařízení MAKITA odpovídají platným zákonům a předpisům toho kterého státu. Záruka se nevztahuje na poškození nebo závady, ke kterým došlo v důsledku normálního opotřebení, vinou přetěžování nebo při nesprávném zacházení a nesprávné manipulaci s výrobkem. Prosíme, abyste v případě uplatňování nároků ze záruky zaslali nerozmontovaný výrobek spolu se záručním listem svému prodejci nebo do servisního střediska MAKITA.

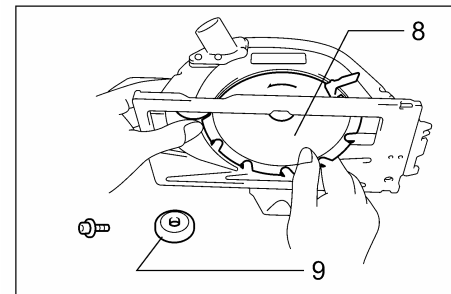

9

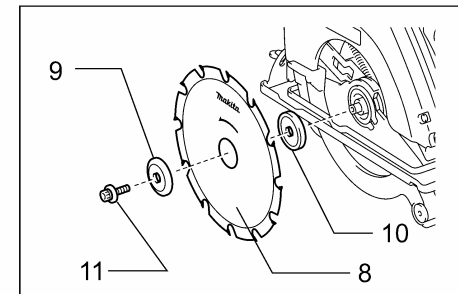

10

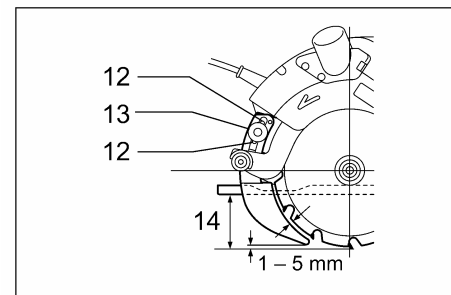

11

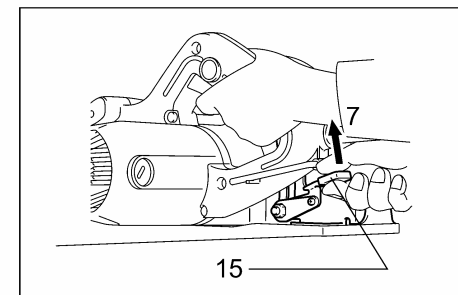

12

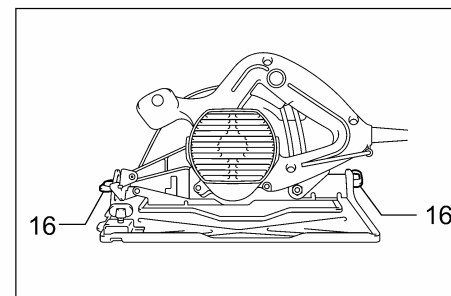

13

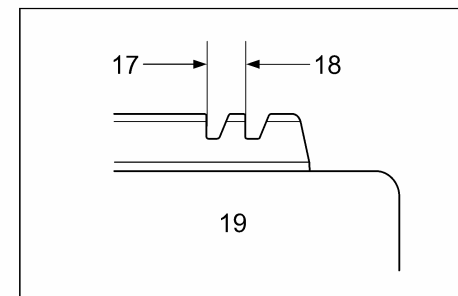

14

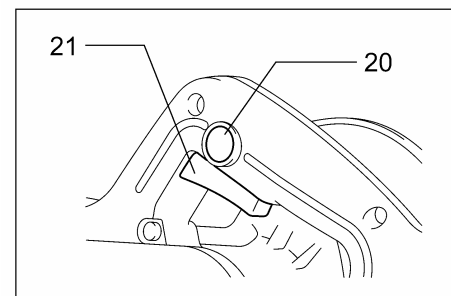

15

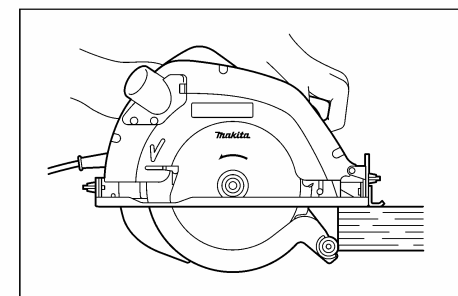

16

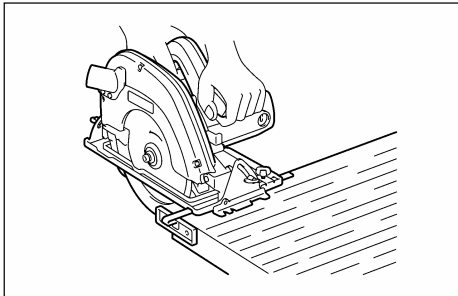

17

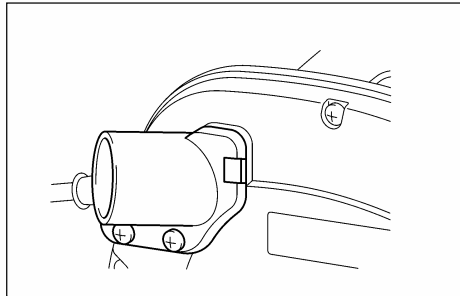

18

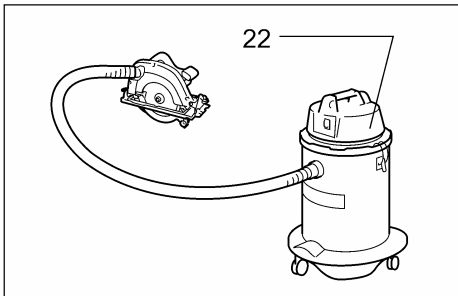

19

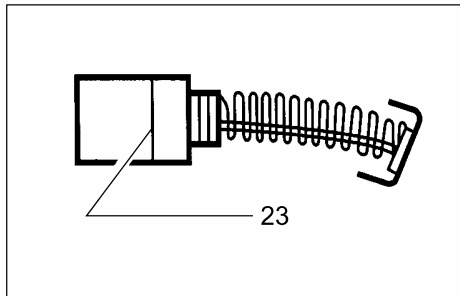

20

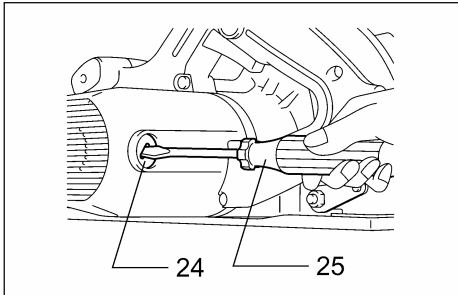

21

Půdorysné vedení (Obr. 14)

Veďte naznačenou linii řezu buď zářezem 0°C pro kolmý řez, nebo zářezem 45°C pro šikmý řez. Oba zářezy jsou v půdorysném vedení umístěném na základové desce.

Funkce vypínače (Obr. 15)

Jako bezpečnostní prvek proti neúmyslnému zapnutí pily je u vypínače zabudováno pojistné tlačítko. Při zapnutí stroje nejprve zmáčkněte pojistné tlačítko a potom stlačte vypínač. Při vypínání pily uvolněte tlak na tlačítko vypínače.

UPOZORNĚNÍ:

- Vždy před připojením stroje do sítě se přesvědčte o bezvadné funkci vypínače tím, že při uvolnění tlaku na něj se vypínač vrací do polohy „OFF“ (vypnuto).
- Když je vypínač v poloze „OFF“ (vypnuto), je automaticky aktivována brzda. Při záběru brzdy dochází k lehkému zpětnému rázu, proto stroj vždy držte pevně za obě rukojeti.

Provoz (obr. 16)

Držte vždy stroj pevně oběma rukama. Položte základovou desku stroje na řezaný materiál tak, aby se pilový kotouč mohl volně otáčet a zuby nezachytily za materiál. Zapněte stroj a vyčkejte než stroj dosáhne plných otáček. Pevně stroj držte a pozvolna ho posunujte vpřed po ploše obrobku, dokud není celý řez ukončen. Čistý řez dosáhnete tím, že se budete držet linie řezu a stroj povedete stejnou posuvnou rychlostí.

UPOZORNĚNÍ:

- Pro možnost vyjmutí stroje z řezu uprostřed obrobku, musíte neustále používat spárový nůž.
- K zastavení stroje nikdy nepoužívejte boční nebo příčný tlak na pilový kotouč.

Vodítko (Obr. 17)

Příruční vodítko vám umožňuje provést obzvláště přesný rovný řez. Nastavte vodítko vzhledem k obrobku na požadovanou vzdálenost tak, aby po něm lehce klouzalo a pevně je šroubem utáhněte. Vodítko také umožňuje provádět opakované řezy na předem nastavenou šířku řezu.

NÁVOD K OBSLUZE

Montáž nebo demontáž pilového listu

U tohoto stroje se používají dále uvedené pilové listy:

Maximální průměr	Minimální průměr	Průměr otvoru	Tloušťka	Šířka řezu
190 mm	170 mm	20 mm nebo 30 mm	Méně než 1,7 mm	Více než 1,9 mm

UPOZORNĚNÍ:

- Nepoužívejte pilové kotouče, které svými parametry neodpovídají výše uvedené specifikaci. Vyvarujte se axiálních tlaků na ostří pilového kotouče.
- Nepoužívejte pilové kotouče, jejichž nosný kotouč je silnější, nebo jejichž rozvod zubů je menší než je síla spárového nože.
- Před výměnou pilového kotouče, údržbou nebo seřizováním se přesvědčte, že stroj je vypnutý a zástrčka kabelu je vytažena ze síťové zásuvky.

Při demontáži pilového kotouče zmáčkněte nejprve páku brzdy osy dolů, aby jste zamezili otáčení osy. Poté pomocí klíče povolte zajišťovací šroub (Obr. 8).

Odsroubujte příložku, přitom zasuňte bezpečnostní kryt jak nejdále můžete a sejměte pilový kotouč (Obr. 9).

Nasadte pilový kotouč postupem s opačným pořadím úkonů než při demontáži. Nejprve nasadte na hřídel pily podložku, poté pilový kotouč, pak příložku a zajistěte je pomocí šroubu, který zasroubujete do osového závitu hřídele. Šroub pevně utáhněte (Obr. 10).

UPOZORNĚNÍ:

- Přesvědčte se, že zuby pilového kotouče jsou správně směřovány do směru rotace (šipka na pilovém kotouči musí mířit stejným směrem jako je šipka na krytu stroje).
- Pro montáž nebo demontáž pilového kotouče používejte jen originální klíč Makita.

Nastavení spárového nože (Obr. 11)

Pomocí klíče na šrouby povolte zajišťovací šroub spárového nože a odtáhněte přitom ochranný kryt směrem nahoru. Posuňte spárový nůž přes oba výstupky nahoru nebo dolů, jak vidíte na obrázku 11 tak, abyste dosáhli odpovídající nastavení vzdáleností mezi spárovým nožem, pilovým kotoučem a řezaným materiálem.

UPOZORNĚNÍ:

- Přesvědčte se, že spárový nůž je nastaven následujícím způsobem: vzdálenost mezi spárovým nožem a zuby pilového kotouče nesmí být větší než 5 mm. Zuby pilového kotouče nesmí zasahovat hlouběji než 5 mm přes rovinu spodní hrany spárového nože.

Nastavení hloubky řezu (Obr. 12)

Povolte páku na hloubkovém vedení a posuňte základnu pily nahoru nebo dolů. V požadované hloubce řezu základnu pevně zajistěte utažením páky.

UPOZORNĚNÍ:

- Používejte malou hloubku řezu, pokud řezete tenké materiály, dosáhnete tak čistý a bezpečný řez.
- Po nastavení hloubky řezu vždy páku pevně utáhněte.

Nastavení šikmých řezů (Obr. 13)

Povolte přední i zadní křídlový šroub a nakloňte pilu do požadovaného úhlu šikmého řezu, který můžete nastavit v rozsahu 0° až 45°. Po nastavení oba křídlové šrouby pevně utáhněte.

Vysvětlivky k obrázkům

- | | | |
|---|-----------------------|-----------------------|
| 1. Aby se zabránilo zpětnému rázu podepřete desku nebo prkno v blízkosti řezu | 7. Povolování | 16. Matice |
| 2. Nepodpírejte desku nebo prkno v příliš velké vzdálenosti od místa řezu | 8. Pilový kotouč | 17. Řez 45° |
| 3. Správné vedení pily, pilu držte oběma rukama | 9. Vnější příruba | 18. Kolmý řez |
| 4. Imbus | 10. Vnitřní příruba | 19. Základová deska |
| 5. Páka brzdy | 11. Šroub | 20. Pojistné tlačítko |
| 6. Utahování | 12. Nastavovací páka | 21. Vypínač |
| | 13. Šestihranný šroub | 22. Vysavač |
| | 14. Hloubka řezu | 23. Mez opotřebení |
| | 15. Páčka | 24. Krytka uhlíků |
| | | 25. Šroubovák |

SPECIFIKACE

Model	5704
Průměr kotouče	190 mm
Maximální hloubka řezu	0–2700
Při 90°	66 mm
Při 45°	46 mm
Volnoběh (min ⁻¹)	4900
Celková délka	345 mm
Hmotnost	4,6 kg

Vzhledem k pokračujícímu programu výzkumu a vývoje se technické podmínky zde uvedené mohou měnit bez předběžného oznámení.

Poznámka: Technické podmínky se mohou v různých zemích lišit.

BEZPEČNOSTNÍ POKYNY

Výstraha!

Při používání elektrických strojů je nezbytné dodržovat základní bezpečnostní opatření, aby se snížilo riziko požáru, úrazu elektrickým proudem, zranění osob, atd.

Před tím, než začnete pracovat s tímto strojem, přečtěte si a dodržujte tyto pokyny.

K zajištění bezpečné práce:

- 1. Udržujte pracoviště v čistotě**
Nepořádek na pracovišti a na pracovních stolech může způsobit zranění.
- 2. Zvažujte pracovní prostředí**
Nevystavujte elektrické stroje působení vlivům deště. Nepoužívejte elektrické stroje na vlhkých a mokřích místech. Zajistěte, aby pracovní prostor byl dobře osvětlen. Nepoužívejte elektrické stroje v místech, kde se nachází zápalné tekutiny a plyny.
- 3. Chraňte se před úrazem elektrickým proudem**
Zabraňte styku lidského těla s uzemněnými povrchy (tj. potrubím, radiátory, chladničkami).
- 4. Nedovolte dětem přístup na pracoviště**
Nepřipustěte, aby se cizí osoby a zejména děti dostaly do styku se strojem nebo přívodním kabelem. Všechny cizí osoby se musí zdržovat v bezpečné vzdálenosti od pracovního místa.
- 5. Skladování stroje**
Nejsou-li stroje v provozu, musí se skladovat na suchých, výše položených, zamykatelných místech mimo dosah dětí.
- 6. Nevytvářejte tlak na stroj**
Stroj provede práci lépe a bezpečněji, bude-li se používat stanoveným způsobem.
- 7. Používejte správný stroj**
Nesnažte se používat malé stroje nebo příslušenství k provádění úkonů určených pro výkonnější stroje. Nepoužívejte stroje k pracím, pro které nejsou určeny, na příklad nepoužívejte kotoučovou pilu k řezání větví nebo kmenů stromů.
- 8. Správně se oblékejte**
Neoblékejte si volný oděv, nenoste šperky nebo bižuterii. Mohly by být zachyceny pohyblivými částmi stroje. Při práci ve venkovním prostředí doporučujeme používat pryžové rukavice a protiskluzovou obuv. Používejte ochrannou pokrývku na dlouhé vlasy.
- 9. Používejte ochranné pomůcky**
Při řezání v prašném prostředí používejte obličejovou nebo protiprachovou masku.
- 10. Připojte odsávací zařízení**
Jsou-li stroje opatřeny zařízením na odstraňování nebo shromažďování prachu, zabezpečte, aby byla připojena a správně používána.
- 11. Nakládejte šetrně s přívodním kabelem**
Nepřenášejte stroj za přívodní kabel nebo za něj netahejte při vytahování ze zásuvky. Nepoužívejte přívodní kabel v blízkosti zdroje tepla, v blízkosti oleje nebo ostrých hran.
- 12. Zabezpečte obráběný kus**
K držení obráběného kusu používejte svorky nebo svěrák. Je to bezpečnější než držet obráběný kus v ruce a zároveň to umožňuje používat obě ruce k držení stroje.
- 13. Při práci se nepředklánějte**
Vždy si zajistěte pevnou půdu pod nohama a udržujte rovnováhu.
- 14. Stroje a zařízení pečlivě udržujte**
Udržujte stroje a nástroje čisté a naostřené, budou bezpečnější a výkonnější. Dodržujte pokyny pro mazání a výměnu příslušenství, kontrolujte přívodní kabel. Udržujte ovládací páky suché a čisté.

- 15. Stroje odpojte od zdroje napájení**
V době, kdy není stroj v provozu, dále před prováděním opravy, jakož i při výměně příslušenství (jako např. vrtáků, řezacích lišt, sekacích lišt apod.) stroj odpojte od zdroje napájení.
- 16. Odstraňte seřizovací klíče**
Zvykněte si na to, že před spuštěním stroje vždy zkontrolujete, zda jsou seřizovací přípravky a klíče odstraněny.
- 17. Zabraňte nechtěnému spuštění**
Nepřenášejte stroj připojený ke zdroji napájení s prstem na spoušti. Přesvědčte se, zda vypínač stroje, který se bude připojovat ke zdroji napájení, je v poloze „OFF“ (vypnuto).
- 18. Prodlužovací kabely při venkovním užití**
Při venkovním užívání stroje používejte pouze takové prodlužovací kabely, které jsou pro takový účel určeny a patřičně označeny.
- 19. Buďte pozorní**
Neustále myslte na to, co děláte. Používejte zdravý rozum. Nepracujte se žádným nástrojem, zařízením nebo na žádném stroji, jste-li unaveni.
- 20. Kontrolujte, zda díly nejsou poškozeny**
Před dalším použitím stroje vždy zkontrolujte, zda kryty nebo jiné díly, které jsou poškozeny, budou správně pracovat a plnit svou stanovenou funkci. Zkontrolujte, zda jsou pohyblivé části navzájem správně nastaveny, zda nejsou některé díly prasklé nebo zlomené a zkontrolujte i další podmínky, které by mohly ovlivnit funkci stroje. Poškozené kryty a jiné díly se musí řádně opravit nebo vyměnit v autorizovaném servisním středisku, pokud není stanoveno jinak v „Návodu k obsluze“. Vadné spínače a přepínače nechejte opravit v autorizovaném servisním středisku. Nepoužívejte stroj, jehož vypínač správně nezapíná nebo nevypíná.
- 21. Výstraha**
Použití jiného příslušenství nebo přídatného zařízení než toho, které je doporučeno v tomto „Návodu k obsluze“ nebo v katalogu, může vyvolat riziko zranění osob.
- 22. Nechejte stroj opravit odborníkem**
Tento elektrický spotřebič odpovídá ustanovením uvedených v příslušných bezpečnostních předpisech. Opravy elektrických spotřebičů smí provádět pouze odborníci. Jinak by mohlo vzniknout vážné nebezpečí pro uživatele.