

B – FILTRAČNÍ SYSTÉMY

1. POUŽITÍ SÁČKU NA PRACH, KÓD BALENÍ 83134B0K (obr. „B1“–„B2“)

Použijte sáček na prach společně s vložkou filtru.

Vložte papírový sáček filtru do bubnu (obr. „B1“).

Vložte plastickou přírubu (x) na vstup vzduchu (y). Dávejte pozor, abyste při této operaci nepoškodili sáček (obr. „B2“).

Umožněte, aby sáček přilnul ke stranám bubnu a pak nasadte motorovou jednotku.

Papírový sáček filtru zajišťuje, že prach se vysává hygienickým způsobem.

Nepoužívejte sáček k vysávání ostrých předmětů nebo mokrého materiálu.

Jakmile se sáček naplní, vyměňte ho.

Sáček se nesmí znovu použít. Musí se vždy vyměnit.

Mějte vždy po ruce náhradní balení sáčků na prach – kód balení 83134B0K.

2. POUŽITÍ VLOŽKY FILTRU, KÓD BALENÍ 83201BJA (obr. „B3“–„B4“)

Uvolněte motorovou jednotku z bubnu (obr. „A1“) a natočte ji horní stranou dolů.

Vložte filtrační prvek (b) na opěrku motoru (c) (obr. „B3“).

Vložte na filtrační prvek (b) plastický redukční kotouč (a) a sepněte tyto dva díly dohromady otáčením knoflíku doprava (obr. „B4“).

Vložte motorovou jednotku zpět do bubnu a zaklapněte ji na požadovaném místě.

Používání vložky filtru se doporučuje zejména k zachycení nečistot a pevných látek. Může se používat společně s papírovým sáčkem, což navíc zabraňuje ucpání vložky filtru, a také zajišťuje vysávání nečistot rychle a hygienickým způsobem.

Nepoužívejte k vysávání ostrých předmětů nebo mokrých materiálů.

3. POUŽITÍ HOUBOVÉHO FILTRU, kód balení 83035BHB (obr. „B5“)

Při vysávání tekutých materiálů uvolněte motorovou jednotku z bubnu (obr. „A1“) a natočte ji horní stranou směrem dolů.

Nasadte houbový filtr na opěrku motoru způsobem uvedeným na obrázku.

Vložte motorovou jednotku zpět do bubnu a přesvědčte se, zda závěsy zapadly do příslušných zdířek.

4. POUŽITÍ NYLONOVÉHO FILTRU P.P, KÓD BALENÍ 83100BJA (obr. „B6“)

Nylonový filtr se může používat pouze s nasazenou vložkou filtru.

Toto předfiltrování je vhodné zejména, musí-li se filtrovat jemný prach jako na příklad cement, klouzek apod.

Natočte zpět horní hranu filtru P.P. přes okraje bubnu (viz obr. „B6“).

5. FILTRY NA VÝSTUPU VZDUCHU, KÓD BALENÍ 83021B8X (obr. „B7“)

Tyto elektrostatické post-filtry zajišťují, aby vzduch, který vysavač vyfukuje zpět do místnosti byl bez nečistot.

C – POUŽÍVÁNÍ VYSAVAČE

1. K VYSÁVÁNÍ PRACHU A ŠPÍNÝ

Vždy musí být použita vložka filtru.

POZOR: K zabezpečení dobrého výkonu vysavače se musí vložka filtru udržovat v čistém stavu.

Doporučuje se vyměňovat vložku po přibližně 100 hodinách provozu.

2. K VYSÁVÁNÍ MOKRÝCH MATERIÁLŮ

Vždy vyjměte vložku filtru.

Nainstalujte houbový filtr způsobem uvedeným na obr. „B5“.

POZOR: Jakmile nasávaná tekutina dosáhne v bubnu maximální tolerované úrovně, činnost nasávání se automaticky zablokuje pomocí bezpečnostního plováku.

Uživatel dostane výstrahu zvýšenými otáčkami motoru.

Stane-li se to, vysavač okamžitě vypněte a vyprázdněte buben.

3. K VYČISTĚNÍ VELKÉHO MNOŽSTVÍ TEKUTINY (obr. „C1“)

K zajištění částečného proudu vzduchu, neponořujte úplně štěrbinovou hubici, je-li z nádrže nasáto velké množství kapaliny.

4. POUŽITÍ ELEKTRICKÉHO STROJE A VYSAVAČE (obr. „C2“–„C3“–„C4“)

Použijte vždy vložku filtru.

Je-li nainstalován houbový filtr, odstraňte ho.

POZOR: Aby vysavač pracoval účinně, udržujte vložku filtru vždy v čistém stavu.

Doporučuje se vyměňovat vložku po přibližně 100 hodinách provozu.

Vložte manžetu (M) hadice (kód 01321B0N) na vstup vzduchu (Y) (obr. „C2“) a univerzální adaptér (U) do vedení elektrického stroje (obr. „C3“).

Zapojte elektrický stroj ke zdroji napájení a vysavač způsobem znázorněným na obr. „A3“.

Pomocí svorek (G) upevněte šňůru elektrického stroje k hadici (obr. „C4“).

Nastavte spínače do poloh uvedených na obr. „A3“.

PŘÍSLUŠENSTVÍ

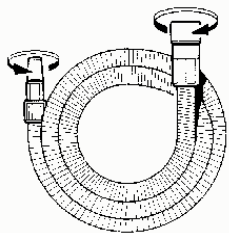

Kód 01316B0N Ohebná hadice s otočnými spojkami (přípojkami)

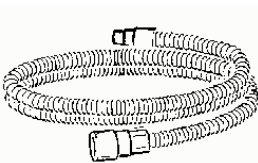

Kód 01321B0N Ohebná hadice pro elektrické přenosné stroje s univerzálními redukčními vložkami



Kód 50091B0N 2x Pevné prodlužovací trubky

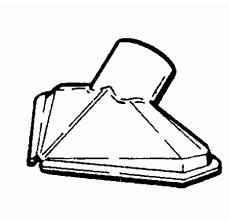

Kód 50089B0N Trojúhelníková hubice na tuhý odpad



Kód 50080B0N Štěrbínová hubice

Kód 50093B0N



Kód 50095B0N Ergonomické držadlo + regulační klapka



Kód 50318BHN Svorka k uchycení napájecího kabelu elektrického stroje

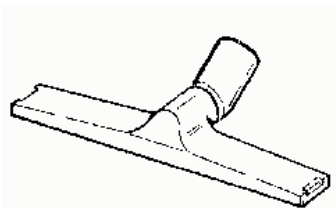

Kód 60277B0N Držák kartáče Combi

A – POUŽÍVÁNÍ VYSAVAČE

1. JAK UVOLNIT MOTOROVOU JEDNOTKU

K uvolnění motorové jednotky táhněte horní část závěsů směrem od stroje (obr. „A1“). =
Při zavírání se přesvědčte, zda jsou závěsy správně uchyceny na pouzdru. =

2. SPUŠTĚNÍ (obr. „A4“–„A5“)

Použití vysavače k vysávání suchého nebo mokrého materiálu (obr. „A2“) =

Ovladač („A“): v poloze „RUČNÍ“

Spínač („B“): Poloha O = vysavač vypnut (indikační světlo nesvítl) =

Poloha I = vysavač zapnut (indikační světlo svítí) =

Použití vysavače s elektrickým strojem (obr. „A3“) =

Ovladač („A“): v poloze „AUTOMATICKY“

Spínač: Poloha I = vysavač zapnut (indikační světlo svítí) =

Jsou-li v těchto polohách dva spínače, bude vysavač automaticky pracovat, jakmile se elektrický stroj zapne. =

3. SPOJENÍ ELEKTRICKÉHO STROJE A VYSAVAČE (obrázky „A4“–„A5“–„A6“)

Připojte elektrický stroj do zásuvky na motorové jednotce a pak připojte vysavač do elektrické sítě (obr. „A4“). =

POZOR: Zásuvka užívaná k připojení elektrického stroje musí mít maximální hodnotu 2000 W = (obr. „A5“). =

Verze 110 V 60 Hz = Zásuvka používaná k připojení elektrického stroje musí mít maximální hodnotu 700 W (obr. „A6“). =

NIKDY nepřipojujte stroj, jehož výkon přesahuje 2000 W. =

(110 V 60 Hz = verze max. 700 W). =

NIKDY nepřipojujte více než jeden elektrický stroj do zástrčky na motorové jednotce. =

DOPORUČENÍ

- Zacházejte s touto příručkou pečlivě.
- Elektrický spotřebič není hračka.
- Použijte ho, pak ho dobře uložte mimo dosah dětí.
- Balicí materiál (plastové sáčky, lepenkové krabice atd.) se musí uložit mimo dosah dětí.
- Tento spotřebič je konstruován tak, aby mohl pracovat samostatně s různými napájecími proudy. Před použitím se přesvědčte, že hodnota síťového napětí odpovídá hodnotě na údajovém štítku.
- Připojte vysavač POUZE do zásuvky s kapacitou nejméně 10 A.
- Při odpojování zástrčky ze zásuvky netahejte za napájecí šňůru (obr. 002).
- Přesvědčte se, zda je elektrická síť opatřena rozdílovým jističem (bezpečnostní typ).
- Před zapnutím vysavače úplně rozviňte elektrickou napájecí šňůru.
- Použijte pouze takovou prodlužovací šňůru, která je v perfektním stavu. Přesvědčte se, zda šňůra odpovídá hodnotě proudu vyžadovaného pro vysavač.
- Netahejte napájecí šňůru přes ostré hrany a nepřelamujte ji.
- Nikdy nenechávejte vysavač běžet bez dozoru.
- Nenechávejte vysavač ve venkovním prostředí, kde by mohl být vystaven nepříznivým povětrnostním vlivům (déšť, mráz, přímé sluneční záření apod.)
- Vysavač nepoužívejte:
 - s vlhkými nebo mokryma rukama;
 - pokud spadnul a je viditelně poškozen a pracuje neobvyklým způsobem;
 - jsou-li elektrická zástrčka nebo šňůra vadné;
- Odpojte VŽDY zástrčku od sítě (obr. 001) okamžitě po ukončení práce a nebo před zahájením jiné pracovní činnosti související s úklidem.
- V případě potřeby musí opravy provádět odborník a musí používat původní náhradní díly dodané výrobcem.
- Je velmi nebezpečné, provádí-li opravy sám uživatel.
- V souladu s platným elektrickým zákonem, se u vysavače neupotřebitelného pro další práci musí ještě před tím, než je vlastní vysavač odstaven, odstranit napájecí kabel.
- Nepoužívejte vysavač k nasávání zápalných, výbušných nebo korozivních látek (obr. 003).
- Nepoužívejte vysavač v místech nasycených plynem.
- K čištění vysavače používejte pouze vodu. Nepoužívejte trichloretylen, rozpouštědla nebo abrasivní čisticí prostředky.

Výrobce odmítá veškerou odpovědnost za nesprávné užívání, užívání při kterém se nedodrží vydané pokyny, a za nedostatečnou údržbu.

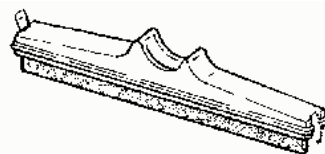

Kód 60278B0N Stěrka pro tekutiny

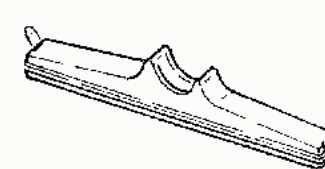

Kód 60279B0N Stěrka na podlahy

FILTRAČNÍ SYSTÉM

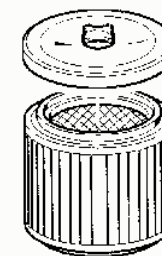

Kód 83201BJA Vložka filtru s redukčním kotoučem



Kód 83134B0K Vertikální papírový sáček filtru

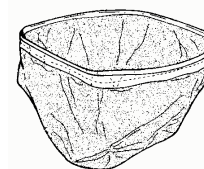

Kód 83100BJA Nylonový filtr P.P.

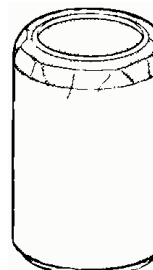

D – ÚDRŽBA

Před prováděním údržbářských prací odpojte vždy zástrčku od napájecí sítě.

1. SÁČEK NA PRACH

Sáček na prach se nesmí znovu používat. Musí se vždy měnit.

Jak vyměnit sáček na prach

Odstraňte plastickou přírubu (X) z vstupu vzduchu (Y) vysavače (obr. „D1“).

Vytáhněte plný papírový sáček filtru ven z bubnu (obr. „D2“).

Uzavřete plastickou přírubu pomocí zátky (obr. „D3“).

2. VLOŽKA FILTRU (obr. „D4“–„D5“)

Vyjměte vložku filtru z opěrky motoru.

Vložku filtru vyčistěte pomocí měkkého kartáče (obr. „D4“).

K důkladnějšímu očištění použijte proud vody ze sprchy s přímým proudem vody na vložku filtru z vnitřní plochy směrem ven (obr. „D5“).

Přesvědčte se, že vložka filtru je před dalším použitím dokonale suchá.

Je-li vložka filtru značně opotřebována, vyměňte pouze filtrační prvek (b).

3. HOUBOVÝ FILTR (obr. „D6“)

Opláchněte houbový filtr pod tekoucí vodou BEZ použití čisticích prostředků.

Je-li houbový filtr natržen nebo opotřebován, vyměňte ho.

4. NYLONOVÝ FILTR P P. (obr. „D7“)

Vytřeptejte nečistoty z nylonového filtru do nádoby na odpadky.

V případě potřeby profoukejte košový filtr stlačeným vzduchem.

Je-li nylonový filtr natržen nebo opotřebován, vyměňte ho.

5. FILTRY NA VÝSTUPU VZDUCHU (obr. „D8“)

Elektrostatické post-filtry periodicky vyměňujte. Nadzvedněte je mincí, čímž se uvolní dva štěrbinové kryty.

Při nové instalaci těchto filtrů se přesvědčte, zda zapadly správně zpět na své místo.

6. JAK ČISTIT BUBEN (obr. „D9“)

Zkontrolujte, kolik odpadu bylo vysáto zejména, používá-li se vysavač na sypké materiály.

Doporučuje se buben vyprazdňovat, když je zaplněn do poloviny.

Byl-li vysavač použit na mokré materiály, vyprázdněte buben a vysušte ho.

7. VÝMĚNA NAPÁJECÍHO KABELU

Je-li napájecí kabel poškozen, obraťte se na nejbližší autorizované technické středisko (viz příložený seznam).

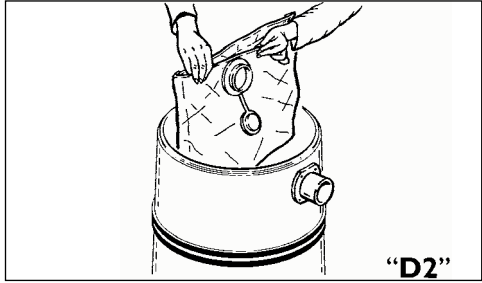
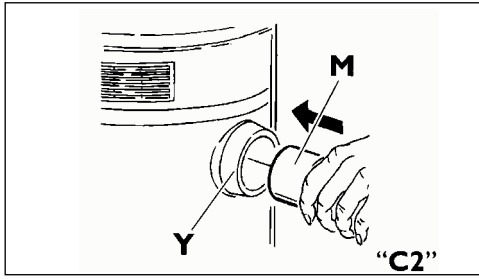
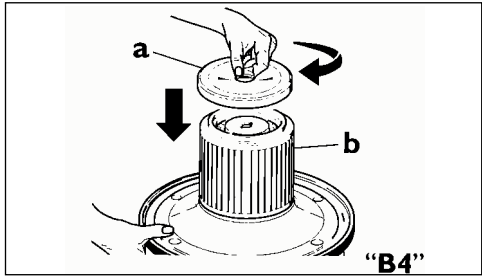

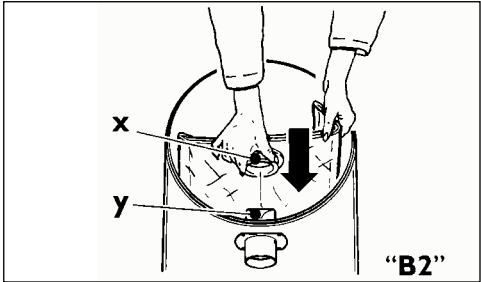

"B2"

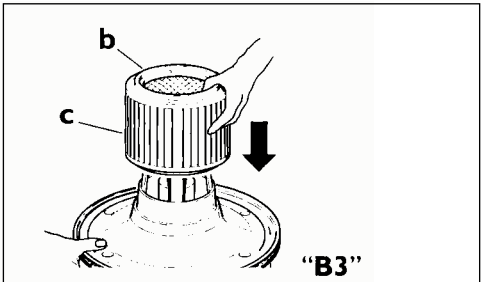

"B3"

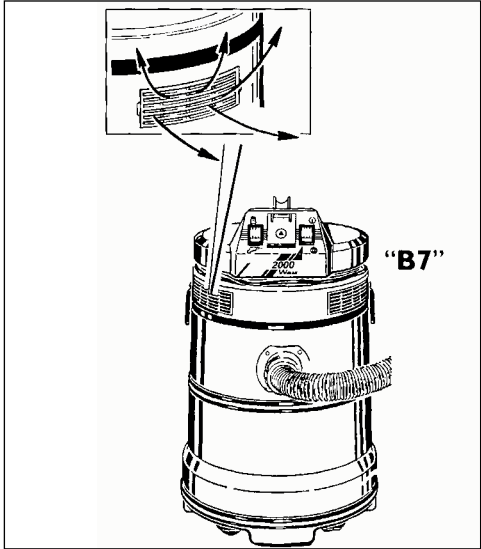

"B7"

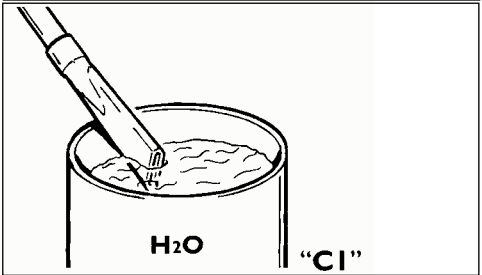

"C1"

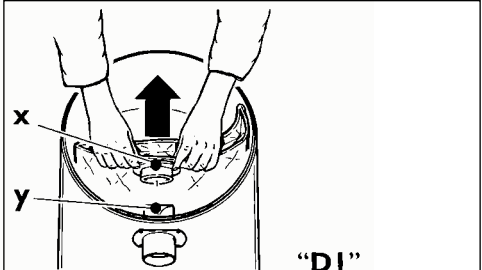

"D1"

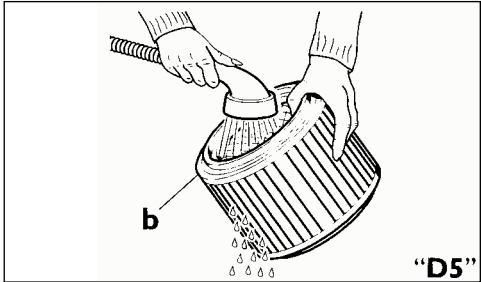

"D5"

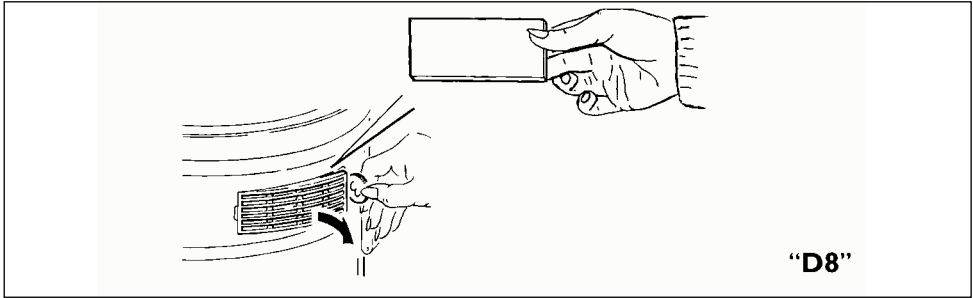
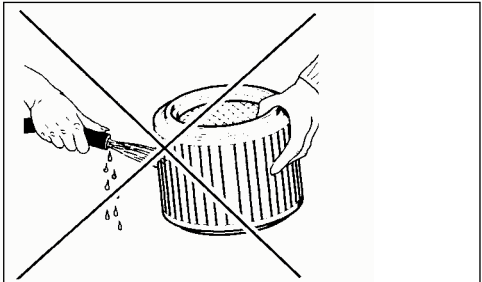

"D8"

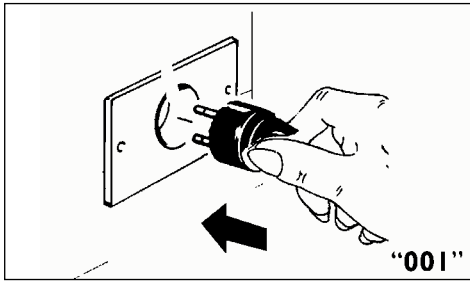

"001"

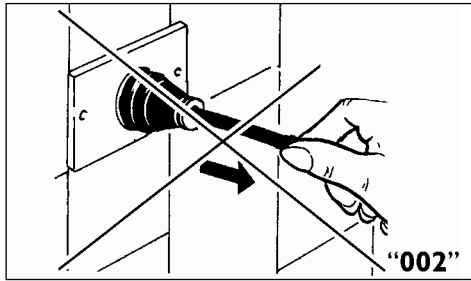

"002"

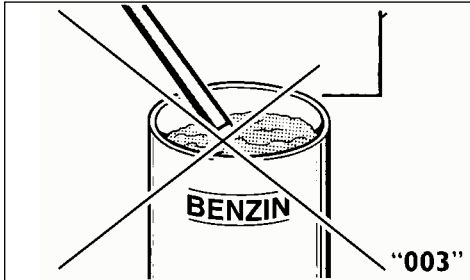

"003"

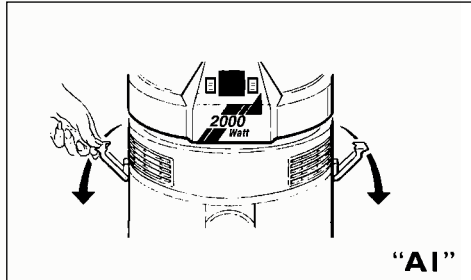

"A1"

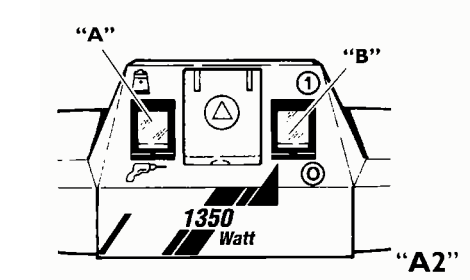

"A2"

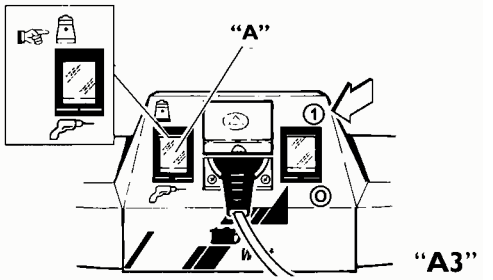

"A3"

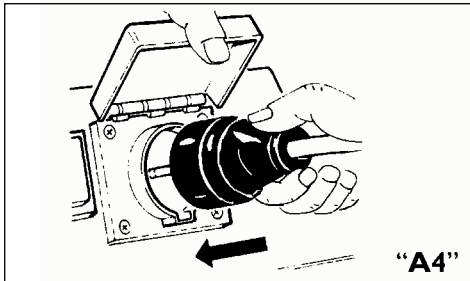

"A4"

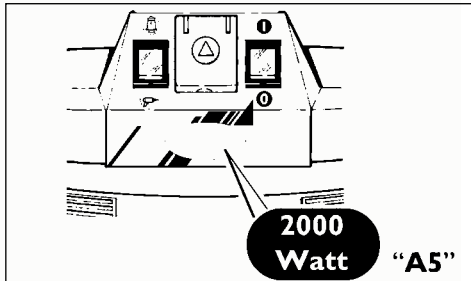

"A5"

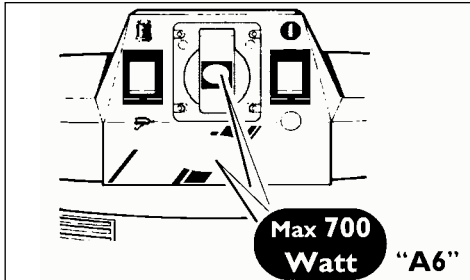

"A6"

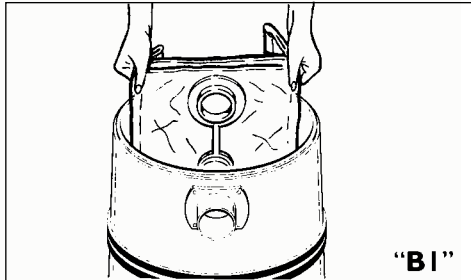

"B1"

ZJIŠŤOVÁNÍ A ODSTRAŇOVÁNÍ ZÁVAD

ZÁVADA	PŘÍČINA	OPRAVA
Vysavač se nespouští	Výpadek elektrického napájení Vadný kabel, spínač nebo motor	Zkontrolujte zásuvku Obratťe se na centrum technické pomoci
Z mřížky výstupu vzduchu jsou vyfukovány nečistoty	Filtry znečištěny nebo roztrženy	Zkontrolujte filtry a v případě potřeby je vyměňte
Vysavač pracuje s nižší účinností	Buben je přeplněn Filtry znečištěny nebo opotřebený Ucpané trubky nebo příslušenství	Zkontrolujte buben Vyčistěte nebo vyměňte filtry Zkontrolujte hadicové trubky nebo příslušenství
Rychlost motoru se značně zvyšuje	Buben je přeplněn Filtry znečištěny nebo opotřebený Ucpané trubky nebo příslušenství	Zkontrolujte buben Vyčistěte nebo vyměňte filtry Zkontrolujte hadicové trubky nebo příslušenství



Víceúčelový vysavač

Návod k obsluze

model 440

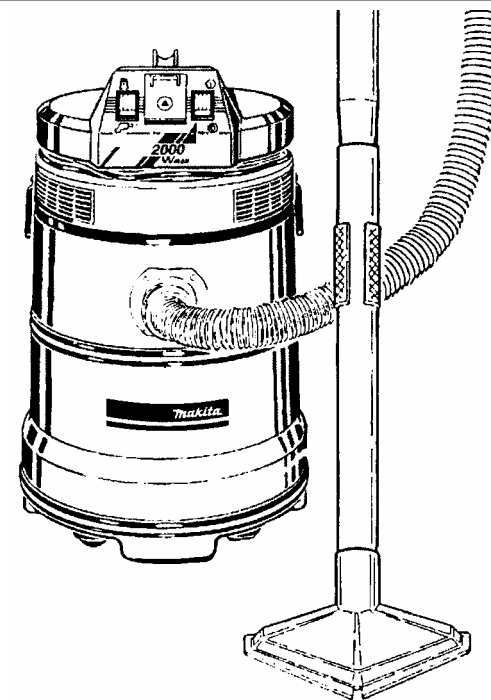

Makita Corporation
Anjo, Aichi Japan
Made in Japan