

## Pneumatický rázový utahovák 3/4" se systémem dvojitého úderového mechanismu

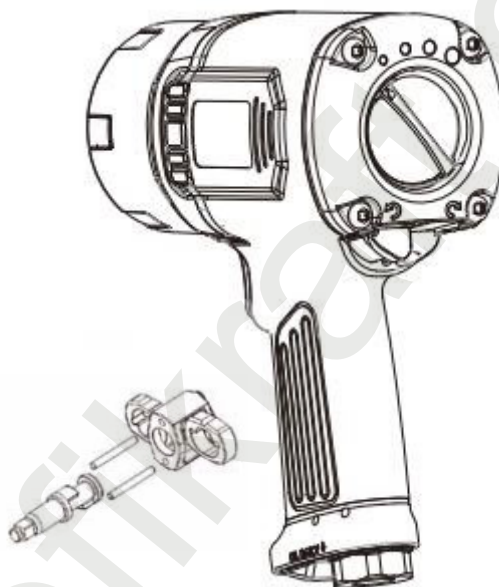









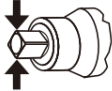



Art. 3838



### ! DŮLEŽITÉ UPOZORNĚNÍ !

Před použitím tohoto stroje si pečlivě  
prostudujte návod k použití!

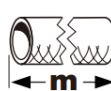
#### Technické specifikace:

						
3/4"	max. 1830	271-1220	6500	1150	<15.04	96.12
						
3.4	215	3/8"	12.5	241	10	6.2

## Schéma správného zapojení vzduchu:

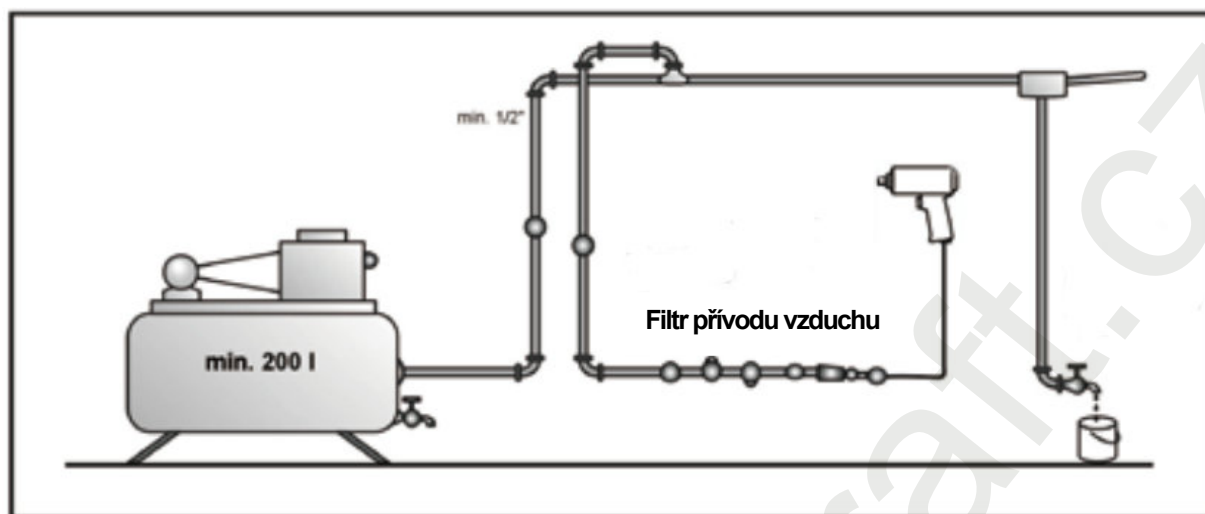

## Bezpečnostní pokyny:

- Vždy používejte ochranu očí a ochranný oděv – vyhněte se tím možnému úrazu
- Dbejte na to, aby provozní tlak nikdy nepřekročil max. 6,2bar.
- Používejte pouze správné a neopotrebované příslušenství
- Nepoužívejte pneumatické nástroje ve výbušném prostředí
- Pro dostatečný výkon nástroje zajistěte, aby byla použita správná velikost hadice a vsuvky
- Uchovávejte pneumatické nástroje mimo dosah dětí
- Před výměnou příslušenství nebo nepoužíváním odpojte nářadí od přívodu vzduchu
- Nikdy nepřenášejte nářadí za hadici
- Nedotýkejte se pohyblivých částí
- Při práci držte nářadí v bezpečné vzdálenosti od těla
- Vždy zkontrolujte připojení vzduchové hadice
- Odpojujte stroj pouze pokud hadice není pod tlakem

**Stroj používejte pouze k předepsaným úkonům. Neručíme za následky způsobené nevhodným používáním nebo porušení bezpečnostních pravidel.**

## ES prohlášení o shodě:

**KRAFTWERK Europe AG**  
Mettlenbachstrasse 23  
CH-8617 Mönchaltorf  
Switzerland  
Tel. +41-44 949 40 50

**KRAFTWERK Sàrl.**  
25, rue du Stade  
F – 67870 Bischoffsheim  
France  
Tel. +33-388 46 64 50

*Prohlašuje na vlastní odpovědnost, že následující výrobek je ve shodě s požadavky Evropské směrnice 2006/42/EC/leden 2014.*

## Aplikované standardy a národní normy:

**EN ISO 12100: 2010, EN ISO 11148-6:2012**

CH-8617 Mönchaltorf, 27.10.2015

Geschäftsführer / President / Président / Presidente / Prezydent

[www.KRAFTWERKtools.com](http://www.KRAFTWERKtools.com)