

# Operator's Manual



Chicago Pneumatic Tool Company  
1800 Overview Drive • Rock Hill SC • 29730 USA

## **CP7775 Series Impact Wrench**

1" Square & #5 Spline Drive Model "K"



### **⚠ WARNING**

*To reduce risk of injury, everyone using, installing, repairing, maintaining, changing accessories on, or working near this tool must read and understand these instructions before performing any such task.*

# FOR DETAILED INFORMATION ABOUT CHICAGO PNEUMATIC AIR TOOLS AND EQUIPMENT CONTACT:

## HEADQUARTERS LOCATION

### UNITED STATES

**Chicago Pneumatic Tool Company**  
1800 Overview Drive  
Rock Hill, SC 29730 • USA  
Telephone: 1-803-817-7000  
1-800-367-2442 (USA only)  
Fax: 1-800-228-9096

### AUSTRALIA

Atlas Copco Tools Australia  
3 Bessemer Street  
Blacktown • Australia  
Telephone: 02-621-9482  
Fax: 02-671-5915

### BELGIQUE

Chicago Pneumatic Rep. Office  
Avenue Sluysmans 10-4030  
Liege • Belgium  
Tel/Fax: 04-343 8150

### BRASIL

Chicago Pneumatic Brasil  
Av. Mascote 159 V. Sta. Catarina  
04363-000  
Sao Paulo/SP • Brasil  
Telephone: (011) 562-7314  
Fax: (011) 563-9208

### CANADA

Chicago Pneumatic Tool Co.  
Automotive Division  
1800 Overview Drive  
Rock Hill, SC 29730  
Telephone: 1-803-817-7000  
Fax: 1-800-228-9096

### CENTRAL AMERICA

Contact Chicago Pneumatic/USA  
for names of CP Authorized  
Distributors in this area

### FRANCE

Espace Lumière  
Bâtiment S  
57, Boulevard de la République  
78403 Chatou Cédex. France  
Telephone: (0) 1 30 09 60 00  
Fax: (0) 1 30 71 96 70

### GERMANY

Desoutter GMBH  
Vehicle Service  
Edmund-Seng-Strasse 3-5  
D-63477 Maintal • Germany  
Telephone: 49-0611-270120/22  
Fax: 49-0611-270140

### INDIA

Chicago Pneumatic Sales  
Chemtex House, First Floor  
Main Street  
Hiranadani Gardens  
Powai, Mumbai 400076, India  
Telephone: (22)25704907  
(22)25708984  
Fax: (22)25705042

### ITALY

Desoutter Italiana S.R.L.  
Viale Della Repubblica, 65  
20035 Lisson (Milano)

### MEXICO

Chicago Pneumatic Tool  
Company Mexico  
San Francisco #223  
Valle Dorado, Tlalnepantla  
C.P. 54020 • Mexico  
Telephone: 525-378-0754  
Fax: 525-378-0753

### SOUTH AFRICA

Chicago Pneumatic Tool Company, S.A.  
20 Anvil Road  
PO Box 105  
Isando 1600, Transvaal • South Africa  
Telephone: 011-9746761  
Fax: 011-974-2324

### SOUTH AMERICA

Contact Chicago Pneumatic/USA  
for names of CP Authorized  
Distributors in this area

### SOUTHEAST ASIA

Chicago Pneumatic Tool Company  
Regional Office  
P.O. Box 1516  
Unit 2103 - Citimark  
28 Yuen Shun Circuit  
Shatin  
New Territories, Hong Kong  
Telephone: (8522) 3570963  
Fax: 852-763-1875

### SPAIN

Desoutter S.A.  
C. Serrano, 120  
28006 Madrid • Spain  
Telephone: 91 590 31 52  
Fax: 91 590 31 61

### SWEDEN

Chicago Pneumatic  
Distributor Markets  
Sickla Industriväg 7  
S-131 34 Nacka • Sweden  
Telephone: 46 8743 9329  
Fax: 46-8743 9427

### UNITED KINGDOM

Chicago Pneumatic Tool Company, Ltd.  
P.O. Box 241  
Eaton Road  
Hemel Hempstead, Herts HP2 7DR  
England  
Domestic: 01442-847703/06  
Export: 01442-232420/17  
Fax: 01442-2847723

Visit our website:  
<http://www.cp.com>



8940162212 Rev. B  
Printed in JAPAN  
KEK 02/05

# CP7775 Series Impact Wrench

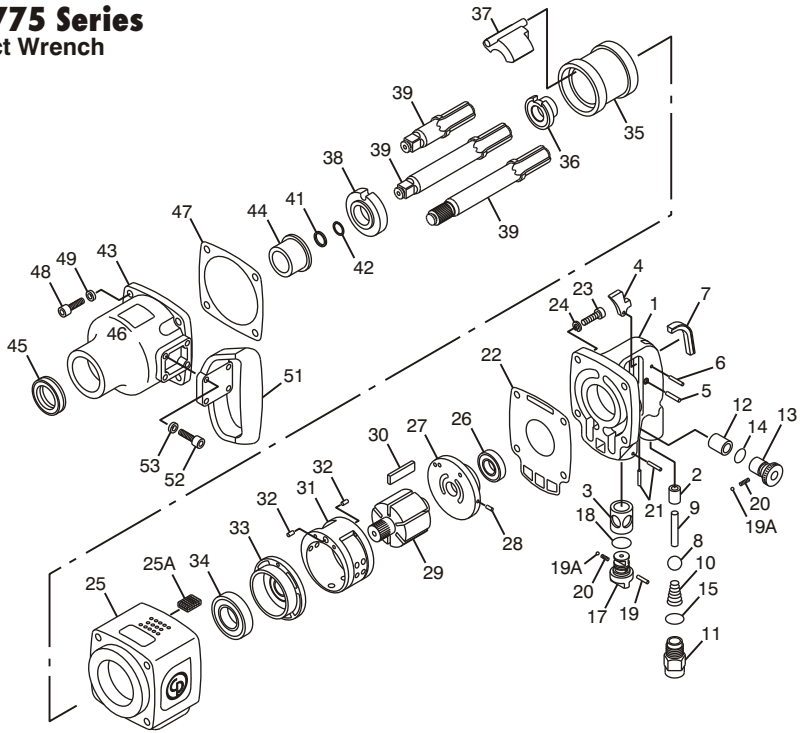

Index No.	Part No.	Description	No. Req'd.	Index No.	Part No.	Description	No. Req'd.
1	8940162151	Throttle Handle Assembly (Incl: Index No. 2, 3, 12)	1	30	8940162181	Blade-Set	1
2	8940162152	Bushing-Throttle	1	31	8940162182	Liner	1
3	8940162153	Bushing-Reverse Valve	1	32	8940162183	Pin	2
4	8940162154	Lever-Throttle	1	33	8940162184	Plate-Front End	1
5	8940162155	Pin-Throttle Lever	1	34	8940162185	Bearing	1
6	8940162156	Pin-Lever Stop	1	35	8940162186	Cage	1
7	8940162157	Cover-Slot	1	36	8940162187	Cam	1
8	8940162158	Valve-Throttle	1	37	8940162188	Dog	1
9	8940162159	Plunger-Throttle Valve	1	38	8940162189	Bushing-Cage	1
10	8940162160	Spring-Throttle Valve	1	39	8940162190	Anvil (1in. Sq. Dr.) (Incl: Index Nos. 41, 42)	1
11	8940162161	Inlet Bushing	1		8940162191	Anvil (1in. Sq. Dr. 6 in. Extension) (Incl: Index Nos. 41, 42)	1
12	8940162162	Bushing-Regulator Valve	1		8940162192	Anvil (#5 Spline 6 in. Extension) (Incl: Index Nos. 41, 42)	1
13	8940162163	Valve-Regulator	1	41	8940162193	Ring-Friction (1 in. Sq.)	1
14	8940162164	O-Ring	1		8940162194	Ring-Friction (#5 Spline)	1
15	8940162165	O-Ring	1	42	8940162195	O-Ring (1 in. Sq.)	1
17	8940162166	Valve-Reverse	1		8940162196	O-Ring (#5 Spline)	1
18	8940162167	O-Ring	1	43	8940162197	Clutch Housing Assembly (Incl: Index Nos. 44, 45)	1
19	8940162168	Pin	1	44	8940162198	Bushing-Clutch Housing	1
19A	8940162169	Ball	2	45	8940162199	Seal	1
20	8940162170	Spring	2	46	CA155779	Decal-Safety Warning	1
21	8940162171	Pin	2	47	8940162200	Gasket-Clutch Housing	1
22	8940162172	Gasket-Handle	1	48	8940162201	Screw	4
23	8940162173	Screw	4	49	8940162202	Lock Washer	4
24	8940162174	Lock Washer	4	51	8940162203	Handle-Support	1
25	8940162175	Housing-Motor	1	52	8940162204	Screw	4
25A	8940162176	Muffler Element	1	53	8940162205	Lock Washer	4
26	8940162177	Bearing	1				
27	8940162178	Plate-Rear End	1				
28	8940162179	Pin	1				
29	8940162180	Rotor	1				

## INSTRUCTION MANUAL

### Air Supply Requirements

1. Supply tool with 90 psig (6.2 bar) of clean, dry air. Higher pressure drastically reduces tool life.
2. Connect tool to air line using pipe, hose, and fitting sizes shown in the diagram.

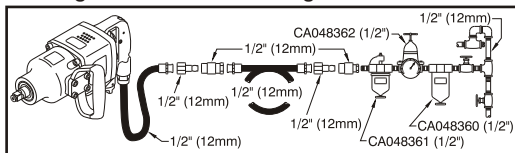

### Lubrication

1. Use an air line lubricator with SAE #10 oil, adjusted to two (2) drops per minute. If an air line lubricator cannot be used, add air motor oil to the inlet once a day.
2. Use 3 oz. (88 ml) of CP Pneu-Lube Synthetic Clutch Grease 8940158455.

### Operation

1. The intended use of this impact wrench is with impact rated sockets operating upon threaded fasteners. To operate, pull trigger on handle. To operate in forward rotation, turn reverse valve toward forward arrow position. To operate in reverse, turn valve toward reverse arrow position.
2. This impact wrench is equipped with a regulator to enable adjustment of output power. Turn the regulator knob to # 4 for maximum power, to # 1 for minimum power.

### Maintenance

1. After first year, disassemble and inspect air motor and impacting clutch every three (3) months if the tool is used every day. Replace damaged or worn parts.
2. High wear parts are underlined in the parts list.
3. To keep downtime to a minimum, the following service kits are recommended:

#### Tune-Up Kit 8940162206

(Incl: 14, 15, 18, 22, 30, 41, 42, 45, 47)

## EC DECLARATION OF CONFORMITY

We, Chicago Pneumatic Tool Company, 1800 Overview Drive, Rock Hill, SC 29730 USA, declare under our sole responsibility that the product to which this declaration relates, is in conformity with the requirements of the Council Directive of June 1998 on the approximation of the laws of the Member States relating to machinery (98/37/EC).

**Machine Name** CP7775 Series Impact Wrench  
**Machine Type** Assembly Power Tool for Threaded Fasteners - No other use is permitted.

**Serial No.** Tools with No. 04275K or higher

#### Technical Data

1" (25mm) Sq. Dr. Std.

Air pressure 90 psi (6.2 bar)

Air Consumption 35 cfm

**Harmonized Standards Applied** EN292

**National Standards Applied** ISO 8662-7, ISO 15744-2002

**Name And Position Of Issuer** Yves Antier, General Manager, Chicago Pneumatic Tool Company

**Signature Of Issuer** 

**Place And Date Of Issue** Rock Hill, SC 29730 USA, October 1, 2004

#### Noise & Vibration Declaration\*

Sound pressure level 96 dB(A) impacting, 104 dB(A) free speed, in accordance with ISO 15744-2002. For sound power, add 11 dB(A).

Vibration value 9.1 m/s<sup>2</sup>, re. ISO 8662-7.

\*These declared values were obtained by laboratory type testing in compliance with the stated standards and are not adequate for use in risk assessments. Values measured in individual work places may be higher than the declared values. The actual exposure values and risk of harm experienced by an individual user are unique and depend upon the way the user works, the workpiece and the workstation design, as well as upon the exposure time and the physical condition of the user. We, Chicago Pneumatic, cannot be held liable for the consequences of using the declared values, instead of values reflecting the actual exposure, in an individual risk assessment in a work place situation over which we have no control.



## ⚠ WARNING

To reduce risk of injury, everyone using, installing, repairing, maintaining, changing accessories on, or working near this tool must read and understand these instructions before performing any such task.

2

The goal of Chicago Pneumatic is to produce tools that help you work safely and efficiently. The most important safety device for this or any tool is YOU. Your care and good judgment are the best protection against injury. All possible hazards cannot be covered here, but we have tried to highlight some of the important ones.

### For Additional Safety Information Consult:

- ▲ Your employer union and/or trade association.
- ▲ US Department of Labor (OSHA); [www.osha.gov](http://www.osha.gov); Council of the European Communities [europe.osha.eu.int](http://europe.osha.eu.int).
- ▲ "Safety Code For Portable Air Tools" (B186.1) available from: [www.ansi.com](http://www.ansi.com)
- ▲ "Safety Requirement For Hand-Held Non-Electric Power Tools" available from: European Committee for Standardization, [www.cenorm.be](http://www.cenorm.be)

### Air Supply And Connection Hazards

- ▲ Air under pressure can cause severe injury.
- ▲ Always shut off air supply, drain hose of air pressure and disconnect tool from air supply when not in use, before changing accessories or when making repairs.
- ▲ Never direct air at yourself or anyone else.
- ▲ Whipping hoses can cause serious injury. Always check for damaged or loose hoses and fittings.
- ▲ Do not use quick disconnect couplings at tool. See instructions for correct set-up.
- ▲ Whenever universal twist couplings are used, lock pins must be installed.
- ▲ Do not exceed maximum air pressure of 90 psi (6.2 bar) or as stated on tool nameplate.

### Entanglement Hazards

- ▲ Keep away from rotating drive.
- ▲ Do not wear jewelry or loose clothing.
- ▲ Choking can occur if neckwear is not kept away from tool and accessories.
- ▲ Scalping can occur if hair is not kept away from tool and accessories.
- ▲ Avoid direct contact with accessories during and after use. Gloves will reduce the risk of cuts or burns.
- ▲ Use only proper accessory retainers (see parts list). Use deep sockets wherever possible.

### Projectile Hazards

- ▲ Always wear impact-resistant eye and face protection when involved with or near the operation, repair or maintenance of the tool or changing accessories on the tool.
- ▲ Be sure all others in the area are wearing impact-resistant eye and face protection.
- ▲ Even small projectiles can injure eyes and cause blindness.
- ▲ Use only impact wrench sockets and accessories in good condition. Sockets in poor condition or hand sockets and accessories used with impact wrenches can shatter.
- ▲ Always use the simplest hook-up possible. Long, springy extension bars and adapters absorb impact power and could break. Use deep sockets wherever possible.

- ▲ Never operate the tool off of the work. It may run too fast and cause the accessory to be thrown off the tool.
- ▲ Serious injury can result from over-torqued or under-torqued fasteners, which can break, or loosen and separate. Released assemblies can become projectiles. Assemblies requiring a specific torque must be checked using a torque meter.

Note: So-called "click" torque wrenches do not check for potentially dangerous over-torque conditions.

### Workplace Hazards

- ▲ Slip/Trip/Fall is a major cause of serious injury or death. Beware of excess hose left on the walking or work surface.
- ▲ High sound levels can cause permanent hearing loss. Use hearing protection as recommended by your employer or OSHA regulation (see 29 CFR part 1910).
- ▲ Maintain a balanced body position and secure footing.
- ▲ Be in control of the throttle at all times. Do not get caught between the tool and the work.
- ▲ Repetitive work motions, awkward positions and exposure to vibration can be harmful to hands and arms. If numbness, tingling, pain or whitening of the skin occurs, stop using the tool and consult a physician.
- ▲ Avoid inhaling dust or handling debris from the work process which can be harmful to your health. Use dust extraction and wear respiratory protective equipment when working with materials which produce airborne particles.
- ▲ Proceed with care in unfamiliar surroundings. Be aware of potential hazards created by your work activity. This tool is not insulated for coming into contact with electric power sources.
- ▲ Some dust created by power sanding, sawing, grinding, drilling and other construction activities contains chemicals known to the State of California to cause cancer and birth defects or other reproductive harm. Some examples of these chemicals are:
  - Lead from lead based paints
  - Crystalline silica bricks and cement and other masonry products
  - And Arsenic and chromium from chemically-treated rubber

Your risk from these exposures varies, depending on how often you do this type of work. To reduce your exposure to these chemicals: work in a well ventilated area, and work with approved safety equipment, such as dust masks that are specially designed to filter out microscopic particles.

### Additional Safety Topics

- ▲ This tool and its accessories must not be modified.
- ▲ This tool is not recommended for use in explosive atmospheres.
- ▲ Operators and maintenance personnel must be physically able to handle the bulk, weight and power of the tool.
- ▲ For professional use only.

# SAFETY INSTRUCTIONS

## DO NOT DISCARD - GIVE TO USER

## MANUAL DE INSTRUCCIONES

### Requisitos del suministro de aire

1. Aplique a la herramienta 6,3 kg/cm<sup>2</sup> (6,2 bares) de aire limpio y seco. Una presión alta reduce la vida útil de la herramienta.
2. Conecte la herramienta en la línea de aire usando el tubo y la manguera; encaje las piezas según los tamaños indicados en el diagrama que se encuentra.

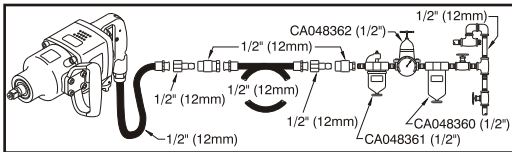

### Lubricación

1. Emplee un lubricante de línea de aire con aceite SAE nº 10, ajustado a dos (2) gotas por minuto. Si no se puede utilizar un lubricante de línea de aire, aplique aceite para motor neumático al orificio de entrada una vez al día.
2. Aplique 3 onza (88 ml) de grasa sintética para embragues CP Pneu-Lube 8940158455.

### Funcionamiento

1. El uso previsto de esta llave de impacto es con boquillas clasificadas para impacto operando sobre sujetadores roscados. Para operar, hale el gatillo en la manija. Para operar en rotación hacia adelante, empuje la válvula de inversión hacia la posición de la flecha de avance. Para operar en reversa, empuje la válvula de inversión hacia la posición de la flecha de retroceso.
2. Esta llave de impacto está equipada con un regulador para permitir ajustar la potencia de salida. Gire la perilla del regulador al N° 4 para potencia máxima, al N° 1 para potencia mínima.

### Mantenimiento

1. Después del primer año, desarme e inspeccione el motor neumático y el embrague de impacto cada tres (3) meses si la herramienta se usa todos los días. Sustituya los componentes dañados o desgastados.
2. Los componentes que sufren un mayor desgaste están subrayados en la lista de componentes.
3. Para disminuir el tiempo perdido, se recomienda el uso de los juegos de servicio que se encuentran:

#### 8940162206 Equipo De Mantenimiento

(Incl: 14, 15, 18, 22, 30, 41, 42, 45, 47)

## DECLARACIÓN DE CONFORMIDAD DE LA CE

Nosotros, Chicago Pneumatic Tool Company, 1800 Overview Drive, Rock Hill, SC 29730 EE.UU., declaramos bajo nuestra entera responsabilidad que el producto al cual se refiere esta declaración cumple los requisitos de la directiva de junio de 1998 del Consejo, referente a la armonización de las leyes sobre maquinaria de los estados miembros (98/37/CE).

**Nombre de la herramienta** Aprietatuercas Neumático Série CP7775

**Tipo de Máquina** Herramienta eléctrica de montaje para pernos roscados - No se permite ningún otro uso.

**Nº de serie** Herramientas con número de serie 04275K o superiores

#### Datos Técnicos

Espiga cuadrada de impulsión de 1"

Presión de aire de 6,3 kg/cm<sup>2</sup> (6,2 bares)

Consumo de aire 35 cfm

**Normativa comunitaria aplicada** EN292

**Normativa nacional aplicada** ISO 8662-7, ISO 15744-2002

**Nombre y cargo del expedidor** Yves Antier, Gerente general, Chicago Pneumatic Tool Company

**Firma del expedidor**

**Lugar y fecha de Expedición** Rock Hill, SC 29730 EE.UU., 1 octubre de abril de 2004

### Declaración de valores de ruido y vibración\*

Nivel de presión acústica 96 dB(A) impacto, 104 dB(A) velocidad libre de acuerdo con ISO 15744-2002. Para la energía acústica, sumar 11 dB(A).  
Valor de vibración 9,1 m/s<sup>2</sup>, ref. ISO 8662-7.

\*Estos valores declarados se obtuvieron en pruebas de laboratorio en cumplimiento con las normas establecidas y no son adecuados para utilizarse en evaluaciones de riesgos. Los valores medidos en lugares de trabajo individuales podrían ser más altos que los valores declarados. Los valores de exposición reales y el riesgo de peligro experimentado por un usuario individual son únicos y dependen del hábito de trabajo del usuario, la pieza en la que se está trabajando y el diseño de la estación de trabajo, además del tiempo de exposición y las condiciones físicas del usuario. Nosotros, Chicago Pneumatic, no podemos aceptar responsabilidad por las consecuencias de utilizar los valores declarados en lugar de los valores que reflejan la exposición real en una evaluación de riesgo individual y en una situación de lugar de trabajo sobre los que no tenemos ningún control.



## ⚠️ ADVERTENCIA

Con el fin de reducir el riesgo de lesión, toda persona que utilice, instale, repare, mantenga, cambie accesorios o trabaje cerca de esta herramienta debe leer y comprender estas instrucciones antes de llevar a cabo cualquiera de las tareas antes mencionadas.

4

El objetivo de Chicago Pneumatic es fabricar herramientas que le ayuden en su trabajo de forma segura y eficaz. El factor de seguridad más importante para esta o cualquier herramienta es USTED, porque su cuidado y prudencia son la mejor protección contra las lesiones. Es imposible cubrir aquí todos los peligros, pero hemos intentado resaltar algunos de los más importantes.

### Para obtener información de seguridad adicional consulte:

- ▲ Con la empresa, sindicato y/o asociación comercial.
- ▲ Con el Ministerio de trabajo de EE.UU. (OSHA); [www.osha.gov](http://www.osha.gov); Consejo de las Europeas Communities [europe.osha.eu.int](http://europe.osha.eu.int).
- ▲ "Safety Code for Portable Air Tools" (Código de seguridad para herramientas neumáticas portátiles) B186.1, disponible en: [www.ansi.org](http://www.ansi.org)
- ▲ "Safety Requirement For Hand Held Non-Electric Power Tools" (Requisitos de seguridad para herramientas mecánicas manuales no eléctricas) disponible en: European Committee for Standardization, [www.cenorm.be](http://www.cenorm.be)

### Peligro en el suministro de aire y las conexiones

- ▲ El aire bajo presión puede causar lesiones graves.
- ▲ Antes de realizar reparaciones o cambiar accesorios, asegúrese siempre de apagar el suministro de aire, vaciar la manguera de presión de aire y desconectar la herramienta del suministro de aire cuando no esté en uso.
- ▲ Nunca debe dirigir el aire hacia usted o a terceros.
- ▲ Las mangueras de conexión pueden causar lesiones graves. Siempre debe comprobar las mangueras y los ajustes dañados o sueltos.
- ▲ No utilice acoplamientos de desconexión rápida en la herramienta. Consulte las instrucciones para realizar una instalación adecuada.
- ▲ Si utiliza acoplamientos universales para rotar, deberá instalar patillas de seguridad.
- ▲ La presión de aire no puede exceder un máximo de 6,3 kg/cm<sup>2</sup> (6,2 bares) o según se especifique en la placa de identificación de la herramienta.

### Peligro por enredos

- ▲ Manténgase alejado de unidades en rotación.
- ▲ No lleve joyas o ropa suelta.
- ▲ Puede producirse estrangulamiento si el cuello de su prenda de vestir no se mantiene alejado de la herramienta y de los accesorios.
- ▲ Puede sufrir pérdida de pelo si no lo mantiene alejado de la herramienta y de los accesorios.
- ▲ Evite el contacto directo con los accesorios durante y después de su uso. Los guantes reducen el riesgo de cortes y quemaduras.
- ▲ Utilice sólo retenedores de accesorios adecuados (consulte la lista de componentes). Siempre que sea posible utilice un casquillo profundo.

### Peligro de proyección

- ▲ Utilice siempre protección facial y ocular resistente a impactos cuando esté en contacto o próximo al funcionamiento, reparación o mantenimiento de la herramienta o al cambio de accesorios de la misma.
- ▲ Asegúrese de que las otras personas que se encuentran en el área de trabajo también utilizan protección facial y ocular resistente a impactos.
- ▲ Incluso impactos pequeños pueden dañar la vista y causar ceguera.
- ▲ Use sólo boquillas de llave de impacto y accesorios en buenas condiciones de servicio. Los casquillos en mal estado o casquillos manuales utilizados con aprietatuercas neumáticos pueden romperse.
- ▲ Utilice siempre el acoplamiento más sencillo posible. Las barras y

adaptadores de extensión largos y sueltos absorben la potencia del impacto y pueden romperse. Siempre que sea posible utilice un casquillo profundo.

- ▲ Nunca ponga en funcionamiento una herramienta si no está trabajando con ella. Es posible que se acelere y que el accesorio salga despedido de la herramienta.
- ▲ Los sujetadores demasiado apretados o no apretados lo suficiente pueden romperse o soltarse y separarse, pudiendo producir lesiones graves. Los conjuntos sueltos pueden transformarse en proyectiles. Los conjuntos que requieren una torsión específica deben revisarse con un medidor de torsión.

Nota: Las supuestas llaves de torsión de "chasquido" no detectan las condiciones de apriete excesivo, las cuales son potencialmente peligrosas.

### Peligro en el lugar de trabajo

- ▲ Resbalados, tropiezos y caídas son las causas más frecuentes de lesiones graves o muerte. Preste atención a las mangueras que se encuentren en el suelo o en la superficie de trabajo.
- ▲ Un nivel alto de ruido puede causar pérdida auditiva permanente. Utilice la protección recomendada en su empresa o por la regulación de OSHA (consulte 29 CFR sección 1910).
- ▲ Mantenga el cuerpo en una posición equilibrada y segura.
- ▲ Mantenga el control del regulador en todo momento. No se quede atrapado entre la herramienta y el trabajo.
- ▲ Movimientos continuos, posiciones incorrectas y exposición a la vibración pueden dañar las manos y brazos. Si siente adormecimiento, cosquilleo, dolor o palidez en la piel, deje de usar la herramienta y consulte a un médico.
- ▲ Evite la inhalación de polvo o el manejo de residuos producidos en el trabajo, ya que pueden resultar perjudiciales para su salud. Utilice un mecanismo de extracción de polvo y use equipo de protección respiratoria cuando trabaje con materiales que producen partículas que pueden ser transportadas por el aire.
- ▲ Proceda con precaución en entornos desconocidos. Pueden existir peligros subyacentes creados por su propia actividad laboral. Esta herramienta no está aislada para entrar en contacto con fuentes de corriente eléctrica.
- ▲ Las operaciones de lijar, aserruchar, esmerilar, taladrar y otras actividades de construcción producen polvo que podría contener productos químicos que se ha demostrado en el Estado de California que causan cáncer, defectos de nacimiento u otros daños reproductivos. Algunos ejemplos de estos productos químicos son los siguientes:
  - Plomo de las pinturas con base de plomo
  - Cemento y ladrillos de sílice cristalina y otros productos de mampostería
  - Arsénico y cromo del caucho sometido a tratamiento químicoEl riesgo de exposición varía de acuerdo con la frecuencia que usted realice este tipo de trabajo. Para reducir su exposición a estos productos químicos: trabaje en una área bien ventilada y con equipo de seguridad apropiado, tal como máscaras contra el polvo especialmente diseñadas para filtrar las partículas microscópicas.

### Instrucciones de seguridad adicionales

- ▲ Esta herramienta y sus accesorios no deben modificarse.
- ▲ No se recomienda el uso de esta herramienta en entornos explosivos.
- ▲ Los operadores y el personal de mantenimiento deben estar físicamente capacitados para manejar el volumen, el peso y la potencia de la herramienta.
- ▲ Sólo para uso profesional.

# INSTRUCCIONES DE SEGURIDAD

## CONSERVAR - ENTREGAR AL USUARIO

## GUIDE D'UTILISATION

### Alimentation en air comprimé

1. Cet outil doit être alimenté en air pur et sec à une pression de 6,2 bars (90 psi). Une pression plus élevée entraînerait une usure nettement plus rapide.
2. Reliez l'outil à la ligne d'air en utilisant la conduite, le tuyau et les raccords dans les dimensions indiquées dans le schéma.

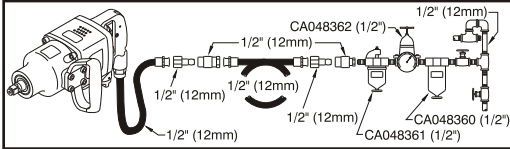

### Lubrification

1. Utilisez un lubrificateur sur la conduite d'air réglé pour dispenser deux (2) gouttes d'huile SAE #10 par minute. Si vous ne pouvez pas utiliser un lubrificateur sur la conduite d'air, ajoutez de l'huile de moteur dans l'unité d'admission une fois par jour.
2. Utiliser 88 ml (3 oz) de graisse synthétique pour embrayage CP Pneu-Lube 8940158455.

### Fonctionnement

1. Cette clé à chocs est prévue pour être utilisée avec des douilles à chocs agissant sur des dispositifs de fixation vissés. Appuyer sur la gâchette située sur la poignée pour mettre en marche. Pour utiliser en mode de vissage, tourner la vanne d'inversion vers la flèche vissage. Pour utiliser en mode de dévissage, tourner la vanne vers la flèche dévissage.
2. Cette clé à chocs est équipée d'un régulateur pour régler la puissance de sortie. Positionner le bouton du régulateur sur #4 pour la puissance maximale ou sur #1 pour la puissance minimale.

### Entretien

1. Après la première année, démonter et inspecter le moteur pneumatique et l'embrayage à percussion tous les trois (3) mois si l'outil est utilisé tous les jours. Changez les pièces usées ou abîmées.
2. Les noms des pièces soumises à une forte usure sont soulignés dans la liste des pièces.
3. Pour maintenir le temps d'arrêt au minimum, nous recommandons les kits de service décrits:

**8940162206 Kit De Mise Au Point**

(Incl: 14, 15, 18, 22, 30, 41, 42, 45, 47)

## DÉCLARATION DE CONFORMITÉ DE LA CEE

La société Chicago Pneumatic Tool Company, 1800 Overview Drive, Rock Hill, SC 29730 USA, déclare sous sa seule responsabilité que le produit décrit ci-dessous est conforme à la directive de juin 1998 du Conseil des communautés (98/37/CE) portant sur l'harmonisation des lois des pays membres relatives à l'outillage.

**Dénomination** Visseuse Pneumatique Série CP7775

**Catégorie** Outil électrique de montage pour attaches filetées

- Aucune autre utilisation n'est permise.

**Numéro de série** 04275K ou supérieur

**Caractéristiques**

Carré d'entraînement de 1"

Pression d'air requise de 6,2 bars

Consommation d'air 35 cfm

**Standard type appliqué** EN292

**Standard national appliqué** ISO 8662-7, ISO 15744-2002

**Nom et titre de l'émetteur** Yves Antier, Directeur général de Chicago Pneumatic Tool Company

**Signature de l'émetteur**



**Lieu et date d'émission** Rock Hill, SC 29730 USA,  
1 octobre 2004

### Niveaux de bruit et de vibrations\*

Niveau de pression acoustique 96 dB(A) impact, 104 dB(A)

vitesse libre conformément à ISO 15744-2002. Pour la

puissance acoustique ajouter 11 dB(A).

Vibrations 9,1 m/s<sup>2</sup>, selon ISO 8662-7.

\*Ces valeurs ont été obtenues par des essais en laboratoire conformément aux normes indiquées; elles ne peuvent pas être utilisées pour l'évaluation des risques. Les valeurs mesurées sur les lieux de travail individuels peuvent être supérieures aux valeurs indiquées. Les valeurs d'exposition et le risque de préjudice réels dépendent de l'utilisateur et de sa condition physique, de la méthode de travail utilisée, de la pièce de travail, de la conception de la station de travail et du temps d'exposition. Chicago Pneumatic ne saurait être tenue responsable des conséquences de l'utilisation des valeurs ci-dessus au lieu des valeurs représentatives de l'exposition réelle, dans les études de risques individuelles sur les lieux de travail qui échappent à notre contrôle.





## ATTENTION

**Pour réduire les risques d'accidents, il est impératif que toute personne qui utilise, installe ou répare cet outil, qui change des accessoires ou travaille à proximité lise attentivement ces instructions au préalable.**

6

Le souci de Chicago Pneumatic est de fabriquer des outils qui puissent être utilisés efficacement et en toute sécurité. Votre prudence alliée à une attention soutenue constituent la meilleure protection qui puisse exister. Il est impossible de couvrir tous les accidents potentiels, mais la liste suivante donne une indication des risques les plus importants.

### **Pour obtenir des renseignements supplémentaires sur les mesures de sécurité, veuillez consulter:**

- ▲ Votre employeur, syndicat et/ou association commerciale.
- ▲ Le ministère du travail des Etats-Unis (OSHA), [www.osha.gov](http://www.osha.gov);  
Council of the European Communities [europe.osha.eu.int](http://europe.osha.eu.int)
- ▲ Le code de sécurité pour les outils pneumatiques portatifs "Safety Code For Portable Air Tools" (B 186.1) disponible auprès de: [www.ansi.org](http://www.ansi.org)
- ▲ Les "Mesures De Sécurité Pour Appareils Portatifs Non Électriques" disponibles auprès du Comité Européen de Normalisation, [www.cenorm.be](http://www.cenorm.be)

### **Risques liés à l'air comprimé**

- ▲ L'air comprimé peut provoquer des blessures graves.
- ▲ Avant de remplacer des accessoires ou d'effectuer une réparation, ou lorsque l'outil est inutilisé, veillez à couper l'arrivée d'air comprimé, à purger le tuyau, puis à le débrancher de l'alimentation principale.
- ▲ Ne dirigez jamais le jet d'air vers vous ou une autre personne.
- ▲ Des tuyaux mal raccordés, endommagés ou aux bagues desserrées peuvent provoquer des blessures graves s'ils se détachent. Vérifiez tuyaux et bagues.
- ▲ N'utilisez jamais d'attaches rapides sur l'outil. Reportez-vous aux instructions d'installation.
- ▲ Si vous utilisez des attaches torsadées universelles, prenez soin d'installer des goupilles de sécurité.
- ▲ Ne dépassez pas une pression d'air maximum de 6,2 bars (90 psi) ou celle indiquée sur l'outil.

### **Risques liés aux machines**

- ▲ Eloignez-vous de toute pièce en rotation.
- ▲ Ne portez pas de bijoux ou de vêtements amples.
- ▲ Ne portez rien autour du cou susceptible d'être entraîné dans la machine.
- ▲ Maintenez vos cheveux attachés.
- ▲ Evitez tout contact direct avec les accessoires pendant et après l'utilisation.  
Portez des gants pour réduire les risques de coupures et de brûlures.
- ▲ N'utilisez que des fixations adéquates (voir liste de pièces détachées). Si possible, utilisez des embases larges.

### **Risques de projection**

- ▲ Portez toujours un masque anti-choc couvrant les yeux et le visage si vous vous tenez près de l'outil, si vous l'utilisez, le réparez, le révisé ou changez des accessoires.
- ▲ Assurez-vous que toutes les personnes se trouvant à proximité de cette machine portent une protection.
- ▲ Même de petits projectiles peuvent abîmer les yeux et provoquer la cécité.
- ▲ N'utilisez que des douilles de clés à chocs et des accessoires en bon état. L'utilisation d'embases en mauvais état ou d'embases traditionnelles avec des visseuses à percussion peut être à l'origine de bris.
- ▲ Utilisez les agrafes les plus simples possible. Les barres d'extensions longues et souples et les adaptateurs absorbent les vibrations et peuvent casser. Si possible, utilisez des embases larges.

- ▲ N'utilisez jamais l'outil à vide pour éviter tout risque d'emballement. L'accessoire pourrait se détacher de l'outil.
- ▲ Des blessures graves peuvent résulter d'un serrage excessif ou insuffisant des dispositifs de fixation, car ceux-ci peuvent casser ou se desserrer et se détacher. Les assemblages peuvent constituer des projectiles lorsqu'ils ne sont plus fixés. Les assemblages nécessitant un couple de serrage spécifique doivent être vérifiés avec un contrôleur de couple.

Remarque: les clés dynamométriques à cliquet ne permettent pas de vérifier l'existence d'un couple de serrage excessif.

### **Risques sur le lieu de travail**

- ▲ Les chutes peuvent être à l'origine de blessures graves, voire mortelles. Faites attention aux tuyaux qui traînent par terre ou sur le plan de travail.
- ▲ Un fort niveau sonore peut provoquer une perte auditive irréversible. Portez le modèle de casque antibruit préconisé par votre employeur ou la réglementation OSHA en vigueur (voir 29 CFR part 1910).
- ▲ Pour travailler, prenez une position équilibrée et évitez toute surface glissante.
- ▲ Soyez maître de l'accélérateur à tout moment. Ne vous faites pas prendre entre l'outil et le travail.
- ▲ Des gestes répétitifs, de mauvaises positions et une exposition aux vibrations peuvent avoir des effets nuisibles sur les membres supérieurs. En cas d'engourdissement, de fourmillement, de douleur ou si la peau blanchit, arrêtez d'utiliser l'outil et consultez un médecin.
- ▲ Évitez de respirer la poussière et les débris provenant des travaux; ces produits peuvent être dangereux. Utilisez un équipement d'extraction de la poussière et portez un appareil respiratoire lorsque vous travaillez avec des matériaux qui génèrent des particules aérosolées.
- ▲ Prenez des précautions particulières lorsque vous vous trouvez dans un environnement non familier. Soyez conscient des risques liés à votre activité. Evitez de mettre cet outil en contact avec une source électrique car il n'est pas isolé.
- ▲ Certaines poussières générées par les activités de construction telles que ponçage, sciage, meulage, perçage, etc., contiennent des substances chimiques qui, selon l'Etat de Californie, sont cancérogènes ou peuvent causer des anomalies congénitales ou encore constituer des dangers pour la reproduction. Exemples de tels produits chimiques:
  - Plomb provenant des peintures au plomb;
  - Silice cristalline provenant des briques, du ciment et d'autres matériaux de maçonnerie;
  - Arsenic et chrome provenant des caoutchoucs traités chimiquement.

Votre risque d'exposition à ces produits nocifs dépend de la fréquence à laquelle vous effectuez ces travaux. Pour réduire votre exposition à ces produits chimiques, travaillez dans un local bien aéré et portez un équipement de protection homologué tel que des masques anti-poussières spécialement conçus pour arrêter les particules microscopiques.

### **Consignes de sécurité supplémentaires**

- ▲ Ne modifiez en aucun cas l'outil ou les accessoires.
- ▲ Cet outil ne doit pas être utilisé dans un endroit où sont stockés des explosifs.
- ▲ Le personnel de maintenance et les opérateurs doivent être physiquement aptes à manier cet outil tant au niveau du poids, de l'encombrement que de la puissance.
- ▲ Pour utilisation professionnelle uniquement.

# CONSIGNES DE SÉCURITÉ

**CETTE NOTICE DOIT ÊTRE IMPÉRATIVEMENT - REMISE AUX UTILISATEURS**

## MANUALE DELLE ISTRUZIONI

### Alimentazione

1. Alimentare l'utensile con aria compressa pulita e asciutta a 6,2 bar. Una pressione superiore ridurrebbe la durata dell'utensile.
2. Collegare il dispositivo alla condotta dell'aria attraverso il tubo, il tubo flessibile e le finiture mostrate nella figura.

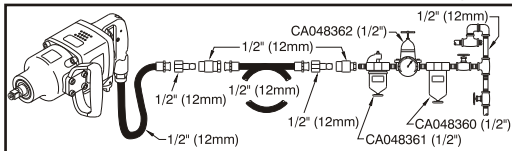

### Lubrificazione

1. Utilizzare un lubrificatore di linea con olio SAE #10 regolato a due gocce per minuto. Se la linea è sprovvista di lubrificatore, lubrificare direttamente l'utensile una volta al giorno.
2. Utilizzare 88 ml (3 oz) di lubrificante sintetico per frizione CP Pneu-Lube 8940158455.

### Funzionamento

1. Questa chiave ad impulsi deve essere usata con alloggiamenti calibrati per gli impulsi e operanti su fissaggi filettati. Per avviare l'utensile, tirare la levetta di comando posta sull'impugnatura. Per usare l'utensile con la rotazione in avanti, ruotare la valvola di inversione verso la posizione della freccia in avanti (forward). Per l'uso in modalità inversa, ruotare la valvola verso la posizione della freccia indietro (reverse).
2. Questa chiave a impulsi è dotata di un regolatore che consente di regolare la potenza in uscita. Ruotare la manopola del regolatore portandola sul n. 4 per la massima potenza o sul n. 1 per la potenza minima.

### Manutenzione

1. Dopo il primo anno, smontare e ispezionare il motore ad aria e la frizione ogni tre (3) mesi se l'utensile viene usato ogni giorno. Sostituire le parti danneggiate o usurate.
2. I componenti soggetti a maggior usura sono elencati nella lista dei pezzi di ricambio.
3. Per mantenere il tempo di inattività al minimo, si raccomanda l'uso dei kit di manutenzione:

#### 8940162206 Kit Di Manutenzione

(Incl: 14, 15, 18, 22, 30, 41, 42, 45, 47)

## DICHIARAZIONE DI CONFORMITÀ

La Chicago Pneumatic Tool Company, 1800 Overview Drive, Rock Hill, SC 29730 USA, dichiara sotto la propria responsabilità che il prodotto al quale si riferisce la presente dichiarazione è conforme alle richieste del Consiglio Direttivo del Giugno 1998 relative all'approssimarsi delle leggi degli Stati Membri relative ai macchinari (98/37/CE).

**Nome del prodotto** Avvitatore Pneumatico ad Impulsi Serie CP7775

**Tipo Di prodotto** Utensile di assemblaggio per elementi di fissaggio filettati - Altri usi non sono permessi.

**Numero di serie** Dal numero 042757K o superiore

#### Dati Tecnici

Attacco quadro 1"

Pressione aria 6,2 bar

Consumo aria 35 cfm

**Norme Impiegate** EN292

**Norma Nazionale Impeigata** ISO 8662-7, ISO 15744-2002

**Nome e qualifica del responsabile** Yves Antier, Direttore generale, Chicago Pneumatic Tool Company

**Firma del responsabile** 

**Luogo e data di emissione** Rock Hill, SC 29730 USA,  
1 ottobre 2004

### Dichiarazione relativa al rumore e alle vibrazioni\*

Livello di pressione sonora uguale a 96 dB(A) impatto, 104 dB(A) velocità libera a norma ISO 15744-2002. Per l'acustica, aggiungere 11 dB(A).

Valore delle vibrazioni 9,1 m/s<sup>2</sup>, rif. ISO 8662-7.

\*I valori dichiarati sono stati ottenuti da test eseguiti in laboratorio in conformità con le norme stabilite e non sono adeguati per l'uso nella valutazione dei rischi. I valori rilevati in determinati luoghi lavorativi possono essere superiori ai valori dichiarati. I valori di esposizione reali e il rischio di pericolo a cui il singolo utente è soggetto sono esclusivi e dipendono dal modo in cui la persona lavora, dal pezzo in lavorazione e dalla struttura dell'area di lavoro, nonché dai tempi di esposizione e dalle condizioni fisiche dell'utente. Noi, Chicago Pneumatic, non possiamo essere ritenuti responsabili per le conseguenze derivanti dall'uso dei valori dichiarati, anziché di valori che riflettono l'esposizione effettiva, nella specifica valutazione di eventuali rischi in un luogo lavorativo su cui non abbiamo alcun controllo.



## ATTENZIONE

**Per diminuire il rischio di eventuali danni fisici, è necessario che chiunque si appresti ad utilizzare, installare, riparare, eseguire la manutenzione o la sostituzione di accessori o che semplicemente lavori nelle strette vicinanze dell'utensile per tagliare legga e capisca tutti i punti di queste istruzioni.**

8

*L'obiettivo della Chicago Pneumatic è di creare strumenti che consentano di lavorare in modo sicuro ed efficiente. È innanzitutto L'UTENTE che con una cura e un'attenzione particolari deve prevenire eventuali danni. Non è possibile trattare in questa sede tutti i tipi di rischi, quindi ne sono stati elencati alcuni tra i più importanti.*

### Per ulteriori informazioni sulle norme di sicurezza, consultare:

- ▲ Il datore di lavoro, associazioni commerciali e/o sindacali.
- ▲ U.S. Department of Labor (OSHA), [www.osha.gov](http://www.osha.gov); Council of the European Communities [europe.osha.eu.int](http://europe.osha.eu.int)
- ▲ "Safety Code For Portable Air Tools" (Codice di sicurezza per strumenti ad aria compressa portatili) (B186.1) disponibile presso [www.ansi.org](http://www.ansi.org)
- ▲ "Safety Requirements For Hand Held Non-Electric Power Tools" (Norme di sicurezza per strumenti ad alimentazione non elettrica portatili) disponibile presso: Comitato Europeo per la Standardizzazione, [www.cenorm.be](http://www.cenorm.be)

### Pericoli Dovuti Alla Connessione E All'alimentazione Ad Aria Compressa

- ▲ L'aria compressa può causare seri danni alle persone.
- ▲ Prima di sostituire accessori o di effettuare riparazioni, chiudere sempre l'alimentazione ad aria compressa, svuotare il tubo della pressione dell'aria e scollegare l'utensile dall'alimentazione ad aria compressa quando non è in funzione.
- ▲ Non rivolgere l'aria in direzione delle persone.
- ▲ L'aria che fuoriesce dai tubi può causare seri danni alle persone. Controllare sempre che i tubi e gli accessori non siano danneggiati e che siano ben fissati.
- ▲ Non scollegare i dispositivi di accoppiamento dell'utensile in maniera rapida. Vedere le istruzioni per un'operazione corretta.
- ▲ Se si utilizzano i dispositivi di accoppiamento intrecciati universali, occorre prima installare i piedini di chiusura.
- ▲ Non superare il limite massimo di 6,2 bar di pressione dell'aria o il valore indicato nella targhetta dell'utensile.

### Come Evitare Il Rischio Di Rimanere Impigliati

- ▲ Tenersi lontano dall'unità rotante.
- ▲ Non indossare gioielli né vestiti larghi.
- ▲ Evitare di indossare accessori intorno al collo per il pericolo di strangolamento.
- ▲ Evitare di avvicinarsi con i capelli all'utensile e agli accessori.
- ▲ Evitare il diretto contatto con gli accessori durante e dopo l'uso.
- ▲ Indossare guanti per ridurre il rischio di tagli e bruciature.
- ▲ Utilizzare solamente i fermi degli accessori adeguati (vedere la lista dei pezzi di ricambio). Utilizzare prese adeguate quando è possibile.

### Pericoli Dovuti Ai Frammenti

- ▲ Indossare sempre protezioni resistenti per gli occhi e per il viso quando si effettua un'operazione di riparazione, di manutenzione dell'utensile o di sostituzione degli accessori o si è nelle immediate vicinanze.
- ▲ Assicurarsi che tutti indossino protezioni per gli occhi e per il viso.
- ▲ Anche i frammenti più piccoli possono causare danni agli occhi e provocare cecità.
- ▲ Usare solo prese adatte alla chiave ad impulsi e accessori in buone condizioni. Prese in cattive condizioni o prese normali utilizzate con la chiave ad impulsi potrebbero rovinarla.
- ▲ Utilizzare sempre accessori semplici. Le barre di estensione e gli adattatori lunghi ed elastici assorbono forza d'urto e possono

rompersi. Utilizzare prese adeguate quando è possibile.

- ▲ Non fare uso improprio dell'utensile. Potrebbe funzionare troppo velocemente e far fuoriuscire gli accessori.
- ▲ Il serraggio eccessivo o insufficiente dei dispositivi di fissaggio può provocare gravi lesioni dovute alla rottura, all'allentamento o al distacco di tali dispositivi. Pezzi assemblati non serrati possono trasformarsi in oggetti dirompenti. In caso di pezzi che richiedono uno specifico valore di serraggio, verificare la coppia mediante un torsiometro.

Nota: Le cosiddette chiavi torsiometriche a scatto non consentono di rilevare codizioni potenzialmente pericolose di eccessivo serraggio.

### Rischi Dovuti Alle Condizioni Di Lavoro

- ▲ Non bagnare eccessivamente la superficie di lavoro o il pavimento perché eventuali cadute potrebbero causare danni seri e persino mortali.
- ▲ Rumori troppo forti potrebbero causare la perdita permanente dell'udito. Utilizzare le protezioni auricolari consigliate dal datore di lavoro o dai regolamenti OSHA (vedere 29 CFR sezione 1910).
- ▲ Mantenere una posizione bilanciata e sicura.
- ▲ Mantenere sempre il controllo della valvola di regolazione. Evitare di venire presi fra l'utensile e il lavoro in corso di esecuzione.
- ▲ Movimenti ripetitivi, posizioni scomode ed esposizioni alle vibrazioni possono essere dannose alle mani e alle braccia. In caso di insensibilità, prurito, dolore o imbiancamento della pelle, interrompere l'uso dell'utensile e consultare un medico.
- ▲ Evitare quindi l'inhalazione di polvere o di altre scorie derivanti da attività lavorative che potrebbero nuocere alla salute. Utilizzare l'estrazione di polvere e indossare attrezzature protettive per la respirazione durante il lavoro con materiali che producono particelle sospese nell'aria.
- ▲ Procedere con attenzione in luoghi non conosciuti. Prendere in considerazione gli eventuali rischi del lavoro. Questo utensile non è isolato per stare a contatto con fonti di energia elettrica.
- ▲ La polvere prodotta da sabbatura elettrica, utilizzo della sega, smerigliatura, perforazione e altre attività edili contiene sostanze chimiche che lo Stato della California ritiene provochino cancro, malformazioni del feto e disturbi dell'apparato riproduttivo. Si riportano di seguito alcuni esempi di tali sostanze chimiche:
  - piombo contenuto nelle vernici
  - mattoni, cemento e altri materiali edili in silice cristallina
  - arsenico e cromo presenti nella gomma sottoposta a trattamento chimicoI rischi derivanti dall'esposizione a tali materiali variano in base alla frequenza di svolgimento dell'attività. Per limitarla, è consigliabile lavorare in aree adeguatamente ventilate e con l'attrezzatura di sicurezza approvata, come le mascherine anti-polvere appositamente concepite per filtrare le particelle microscopiche.

### Altre Norme Di Sicurezza

- ▲ Questo utensile e i suoi accessori non devono essere modificati.
- ▲ Non si consiglia l'uso di questo utensile in ambienti con pericoli di esplosioni.
- ▲ Il personale addetto alla manutenzione deve essere fisicamente idoneo a sopportare le dimensioni, il peso e la potenza dell'utensile.
- ▲ Solamente per uso professionale.

# NORME DI SICUREZZA

**LEGGERE ATTENTAMENTE - DA CONSEGNARE ALL'UTENTE**

## BRUGSANVISNING

### Tryckluftsfördingar

1. Förse verktyget med ren, torr luft med ett tryck av 6,2 bar (90 psi). Högre tryck reducerar verktygets livslängd i väsentlig grad.
2. Koppla ihop verktyget med luftledningen genom användning av rör-, slang- och kopplingsstorlekar angivna i diagrammet.

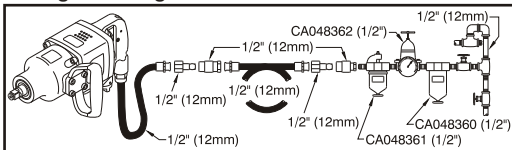

### Smörjning

1. Använd smörjdon för luftledningar med olja av typ SAE nr 10, inställd på två (2) droppar per minut. Om smörjdon för luftledningar inte kan användas ska inloppet förses med luftmotorolja en gång per dag.
2. Använd 88 ml (3 oz) CP Pneu-Lube syntetisk kopplingsmjörja 8940158455.

### Drift

1. Denna tryckluftsnyckel avses för användning med slagberäknade socklar som drivs på gängade fästen. För användning, dra i avtryckaren på handtaget. För användning i framåtroteration, vrid backventilen mot pilens framåtläge. För användning i motsatt riktning, vrid ventilen mot pilens bakåtläge.
2. Denna tryckluftsnyckel är utrustad med en regulator för att kunna justera uteffekten. Vrid regulatorknappen till nr 4 för maximal effekt och till nr 1 för minimal effekt.

### Underhåll

1. Efter första året, demontera och inspektera luftmotor och sammanstötningsskopplingen var tredje (3:e) månad om verktyget används varje dag. Byt ut skadade och slitna delar.
2. Delar som slits snabbt är understruken i reservdelslistan.
3. För att hålla stilleståndstiden till ett minimum rekommenderas följande servicesatser.

### 8940162206 Finjusteringssats

(Incl: 14, 15, 18, 22, 30, 41, 42, 45, 47)

## FÖRSÄKRAN AVSEENDE EC-ÖVERENSSTÄMMELE

Vi, Chicago Pneumatic Tool Company, 1800 Overview Drive, Rock Hill, SC 29730 USA, försäkrar på eget ansvar att den produkt som denna försäkringen avser överensstämmer med fördringarna i Kommissionens direktiv daterade juni 1998 och avseende närmande av medlemsstaternas lagar för maskinutrustning (98/37/EG).

**Maskinbenämning** Tryckluftsnyckel Serie CP7775  
**Maskintyp** Motordrivet monteringsverktyg för gängade fästelement - Får icke användas för annat bruk.

**Seriern** Verktyg med nr 04275K eller högre  
**Tekniska data**

1" fyrkantshuvud, standard

Lufttryck 6,2 bar

Luftförbrukning 35 cfm

**Tillämpade harmoniserade standarder** EN292

**Tillämpade nationella standarder** ISO 8662-7, ISO 15744-2002

**Utfärdarens namn och titel** Yves Antier,  
Administrativ chef, Chicago Pneumatic Tool  
Company

**Utfärdarens underskrift** 

**Ort och datum för utfärdande** Rock Hill, SC 29730  
USA, 1 oktober 2004

### Buller- och vibrationsdeklaration\*

Ljudtrycksnivå 96 dB(A) sammanpressning,  
104 dB(A) fri hastighet enligt ISO 15744-2002. För  
ljudstyrka höj med 11 dB(A).  
Vibrationsvärde 9,1 m/s<sup>2</sup>, enligt ISO 8662-7.

\*De här fastställda värdena erhöles genom laboratorieprover i överensstämmelse med uppgivna standarder och är ej lämpliga för riskutvärderingar. Värden som uppmätts på individuella arbetsplatser kan vara högre än de fastställda värdena. De faktiska exponeringsvärdena och risken för skada för en individuell användare är unik och beror på det sätt som användaren arbetar, arbetsstycket och arbetsplatsens konstruktion, såväl som på exponeringstiden och användarens fysiska tillstånd. Vi, Chicago Pneumatic, kan ej hållas ansvariga för följder vid användning av fastställda värden istället för värden som återkastar den faktiska exponeringen för en individuell riskutvärdering i en situation på en arbetsplats, över vilken vi ej har någon kontroll.



## ⚠ VARNING

**För att minska risken för skador måste alla som använder, installerar, reparerar, underhåller och ändrar tillbehör på, eller arbetar nära, detta verktyg ha läst och förstått dessa anvisningar innan sådana uppgifter utförs.**

10

Chicago Pneumatics mål är att producera verktyg, som gör ditt arbete säkert och effektivt. Den viktigaste säkerhetsdetaljen är DU själv. Skötsel och gott omdöme är det bästa skyddet mot skador. Alla faror som kan uppstå kan inte behandlas här, men vi har försökt att understryka några av de viktigaste.

### För ytterligare säkerhetsinformation konsulteras:

- ▲ Er arbetsgivare, fackförening och/eller yrkesförening.
- ▲ US Department of Labor (OSHA); [www.osha.gov](http://www.osha.gov); Council of the European Communities [europe.osha.eu](http://europe.osha.eu)
- ▲ "Safety Code For Portable Air Tools" (B186.1) finns tillgänglig hos [www.ansi.com](http://www.ansi.com)
- ▲ "Safety Requirement For Hand-Held Non-Electric Power Tools" finns tillgänglig hos European Committee for Standardization, [www.cenorm.be](http://www.cenorm.be)

### Risker förknippade med tryckluftsbhållare och -kopplingar

- ▲ Tryckluft kan orsaka allvarliga kroppsskador.
- ▲ Stryp alltid lufttillförseln, eliminera trycket i slangarna och koppla bort verktyget från tryckluftskällan när det inte används, före utbyte av tillbehör och vid reparation.
- ▲ Rikta aldrig luftstrålen mot dig själv eller andra.
- ▲ Snärtande slangar kan orsaka allvarliga kroppsskador. Kontrollera alltid om slangar eller kopplingar är skadade eller lösa.
- ▲ Använd inte snabbkopplingar på verktyg. Se anvisningarna för korrekt montering.
- ▲ Närhelst universalvidriddkopplingar används måste låsspår installeras.
- ▲ Låt inte lufttrycket överstiga 6,2 bar (90 psi) eller det tryck som anges på verktygets märkplåt.

### Risker förknippade med rörliga delar

- ▲ Håll dig borta från roterande delar.
- ▲ Använd inte smycken eller löst sittande kläder.
- ▲ Låt inte plagg som sitter runt halsen komma nära verktyg och tillbehör, eftersom du då kan strypas.
- ▲ Du kan skalperas om du inte håller håret borta från verktyg och tillbehör.
- ▲ Undvik direkt kontakt med tillbehör vid och efter användning. Handskar reducerar risken för skär- och brännsår.
- ▲ Använd korrekt hållare för tillbehör (se reservdelsförteckningen). Använd djupa sockelkopplingar närhelst möjligt.

### Risker förknippade med kringkastande föremål

- ▲ Använd alltid slagtåliga ögon- och ansiktsskydd om du deltar i eller uppehåller dig i närheten av verktyg som används, repareras eller underhålls eller verktygstillbehör som byts ut.
- ▲ Se till att alla andra som uppehåller sig i närheten använder slagtåliga ögon- och ansiktsskydd.
- ▲ Även små föremål, som kastas omkring, kan skada ögon och orsaka blindhet.
- ▲ Använd endast socklar till tryckluftsnicklar och tillbehör i gott skick. Sockelkopplingar som inte är i gott skick eller som är avsedda för handhållna nicklar och används med slagnicklar kan splittras.
- ▲ Gör alltid uppkopplingar så enkla som möjligt. Långa, fjädrande förlängningshandtag och adapterkopplingar kan

brytas av vid stötar. Använd djupa sockelkopplingar närhelst möjligt.

- ▲ Håll alltid verktyget mot arbetsstycket vid drift. Det kan gå för snabbt och tillbehöret kan kastas av verktyget.
- ▲ Allvarlig skada kan resultera från fästen som har momentdragits för mycket eller för litet eftersom de kan gå sönder, lossna och separera. Lösjordade monteringar kan bli projektiler. Monteringar som kräver ett specifikt vridmoment måste kontrolleras med en momentväg.

OBS: Så kallade "knäppmomentnycklar" kontrollerar inte eventuellt farliga förhållanden som t.ex. alltför mycket momentdragning.

### Arbetsplatsrisker

- ▲ Allvarliga kroppsskador och dödsfall orsakas ofta vid halkning, snävning eller fall. Se upp för slingslingor på gång- eller arbetsytor.
- ▲ Hög ljudnivå kan orsaka permanent hörselnedsättning. Använd hörselskydd enligt din arbetsgivares rekommendationer eller OSHA:s föreskrifter (se 29 CFR part 1910).
- ▲ Håll kroppen i balans och stå stadigt.
- ▲ Ha alltid kontroll över gasreglaget. Kom inte in emellan verktyget och arbetsstycket.
- ▲ Repetitiva arbetsrörelser, olämplig kroppshållning och vibrationer kan vara skadliga för händer och armar. Om del av kroppen domnar, somnar, smärtas eller blir vit ska användningen av verktyget avbrytas och läkares råd sökas.
- ▲ Undvik att andas damm eller hantera skräp från arbetsförloppet som kan vara skadligt för hälsan. Använd dammextraktionsapparat och andningsskydd när du arbetar med material som producerar luftburna partiklar.
- ▲ Iaktta försiktighet i främmande omgivning. Var uppmärksam på de risker som kan uppstå genom ditt arbete. Detta verktyg är inte isolationskyddat för kontakt med elektriska spänningskällor.
- ▲ En del damm som skapas av motorsandning, -sågning, -polering, -borring och andra konstruktionsaktiviteter innehåller kemikalier som i delstaten Kalifornien anses orsaka cancer och medfödda defekter eller andra reproduktiva skador. Några exempel på dessa kemikalier är:
  - Bly från blybaserad målarfärg
  - Kristallint silikatgell och cement och andra murverksprodukter
  - Arsenik och krom från kemiskt behandlat gummi.Den risk som du utsätts för varierar beroende på hur ofta du utför den här typen av arbeten. Arbeta i väl ventilerade områden och arbeta med godkänd säkerhetsutrustning, såsom ansiktsmasker mot damm som är gjorda speciellt för att filtrera ut mikroskopiska partiklar, för att minska exponering till dessa kemikalier.

### Ytterligare säkerhetsfrågor

- ▲ Detta verktyg och dess tillbehör får inte ändras.
- ▲ Det verktyg rekommenderas inte för användning i explosiv atmosfär.
- ▲ Användare och underhållspersonal måste vara fysiskt kapabla att handskas med verktyget (med avseende på omfång, vikt och kraft).
- ▲ Endast för professionellt bruk.

# SÄKERHETSANVISNINGAR

## KASSERA EJ - GE TILL ANVÄNDAREN

## BETRIEBSANLEITUNG

### Anforderungen an die Druckluftversorgung

1. Das Werkzeug sollte bei einem Druck von 6,2 bar mit reiner, trockener Druckluft versorgt werden. Höherer Luftdruck verkürzt die Lebensdauer des Werkzeugs.
2. Verbinden Sie das Werkzeug mit der Luftleitung unter Verwendung der Röhre, des Schlauchs und der Verbindungsstücke in den Größenangaben der Zeichnung.

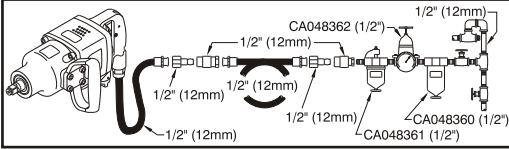

### Schmierung

1. Benutzen Sie einen Luftleitungsöler mit SAE #10 Öl, der auf zwei (2) Tropfen Öl pro Minute justiert ist. Falls kein Luftleitungsöler benutzt werden kann, füllen Sie durch die Schmieröffnung täglich Luftmotoröl nach.
2. Verwenden Sie für die Kupplung des Schlagmechanismus 88ml synthetisches Schmiermittel CP Pneu-Lube Nr. 8940158455.

### Betrieb

1. Dieser Schlagschrauber ist für die Montage und Demontage von Schraubteilen unter Verwendung spezieller Schlagschrauber-Steckschlüssel vorgesehen. Zum Einschalten Abzug am Griff des Schlagschraubers betätigen. Für Rechtslauf (Anziehen von Rechtsgewinden) Umschaltventil zum Vorwärtspfeil drehen. Für Linkslauf (Lösen von Rechtsgewinden) Umschaltventil zum Rückwärtspfeil drehen.
2. Dieser Schlagschrauber ist mit einem Leistungsregler ausgestattet. Für maximale Leistung Knauf auf Stufe 4 drehen, für minimale Leistung auf Stufe 1.

### Wartung

1. Bei täglichem Gebrauch den Luftmotor nach dem ersten Jahr, die Kupplung des Schlagmechanismus alle drei Monate auseinanderbauen und prüfen. Ersetzen Sie alle beschädigten oder verschlissenen Komponenten.
2. Bauteile, die hohem Verschleiß ausgesetzt sind, sind in der Stückliste unterstrichen.
3. Um die Ausfallzeit so gering wie möglich zu halten, empfehlen wir die Reparatursätze auf Seite 1:

#### 8940162206 Feineinstellsatz

(Incl: 14, 15, 18, 22, 30, 41, 42, 45, 47)

## EG-ÜBEREINSTIMMUNGSERKLÄRUNG

Wir, die Chicago Pneumatic Tool Company, 1800 Overview Drive, Rock Hill, SC 29730 USA, erklären unsere alleinige Verantwortung dafür, daß das Erzeugnis, auf das sich diese Erklärung bezieht, mit der Richtlinie des Europäischen Rates 98/37/EG vom Juni 1998 über die Angleichung der Rechtsvorschriften der Mitgliedsstaaten über Maschinen übereinstimmt.

### Werkzeugmodell CP7775 Serie Schlagschrauber

**Werkzeugart** Schraubwerkzeug mit Druckluftantrieb - Eine andere Anwendung ist nicht erlaubt.

**Seriennummer** Werkzeuge mit 04275K oder höher

#### Technische Daten

Antriebsvierkant 1"

Betriebsdruck 6,2 bar

Luftdruckverbrauch 35 cfm

**Angewandte Harmonisierte Normen** EN292

**Angewandte Internationale Normen** ISO 8662-7, ISO 15744-2002

**Name und Stellung des Ausstellers** Yves Antier,  
Geschäftsführer, Chicago Pneumatic Tool Company

**Unterschrift des Ausstellers** 

**Ort und datum der Ausstellung** Rock Hill, SC 29730 USA,  
1 Oktober 2004

### Erklärung zu Geräuschemission und Vibration\*

Schalldruckpegel 96 dB (A) Schlagschraubendrehzahl,  
104 dB(A) Leerlaufdrehzahl gemäß ISO 15744-2002. Für  
Schallstärke, 11 dB (A) hinzufügen.  
Vibrationspegel 9,1 m/s<sup>2</sup>, gemäß ISO 8662-7.

\*Die genannten Werte wurden durch Tests gemäß den angegebenen Normen unter Laborbedingungen ermittelt und sind nicht ausreichend für Risikoanalysen. Die tatsächlichen Meßwerte am Einsatzort können je nach Umgebung auch höher ausfallen. Die konkrete Belastung und das Gesundheitsrisiko des Benutzers sind von Person zu Person verschieden und hängen von den Arbeitsgewohnheiten, dem Werkstück und der Gestaltung des Arbeitsplatzes sowie von der Belastungsdauer und dem Gesundheitszustand des Benutzers ab. Wir, die Chicago Pneumatic, haften nicht für die Folgen einer Anwendung der genannten Werte anstelle von Meßwerten der tatsächlichen Belastungswerte in einer Risikoanalyse für einen konkreten Arbeitsplatz, der sich unserer Einflußnahme entzieht.



## **⚠ VORSICHT**

**Um die Gefahr einer Verletzung so gering wie möglich zu halten, haben Personen, die dieses Werkzeug gebrauchen, installieren, reparieren, warten, Zubehör austauschen oder sich in der Nähe des Werkzeugs aufhalten, die folgenden Anweisungen zu beachten:**

12

Unser Ziel ist es, Werkzeuge herzustellen, mit denen Sie möglichst sicher und effektiv arbeiten können. Am wichtigsten für Ihre Sicherheit sind Ihre Umsicht und Ihr Urteilsvermögen im Umgang mit diesem Produkt und anderen Werkzeugen. Diese Sicherheitshinweise enthalten einige der wichtigsten Gefahrenquellen; sie können jedoch nicht alle möglichen Gefahren abdecken.

### **BEACHTEN Sie zusätzlich folgende**

#### **Sicherheitshinweise:**

- ▲ Sicherheitsbestimmungen des Arbeitgebers, der Arbeitnehmervertretung und der Berufsgenossenschaften.
- ▲ Bestimmungen des Arbeitsministeriums der Vereinigten Staaten (OSHA); [www.osha.gov](http://www.osha.gov); Council of the European Communities [europe.osha.eu.int](http://europe.osha.eu.int)
- ▲ "Safety Code For Portable Air Tools" ANSI B186.1 (Gesetz über die Sicherheit tragbarer mit Druckluft betriebener Werkzeuge), erhältlich bei: [www.ansi.org](http://www.ansi.org)
- ▲ Die gültigen Bestimmungen über Sicherheitsvorkehrungen für handgehaltene nichtelektrisch angetriebene Werkzeuge, erhältlich bei: Europäischer Ausschuss für Normung, [www.cenorm.be](http://www.cenorm.be)

#### **Luftzufuhr und Gefahren durch falschen Anschluss**

- ▲ Druckluft kann schwere Verletzungen verursachen.
- ▲ Schließen Sie stets die Luftzufuhr, lassen Sie die Druckluft aus dem Schlauch entweichen und trennen Sie das Werkzeug von der Luftzufuhr, wenn das Werkzeug nicht in Gebrauch ist und bevor Sie Zubehör austauschen oder eine Reparatur ausführen.
- ▲ Richten Sie die Druckluft nie auf sich oder andere.
- ▲ Lose, unter Druck stehende Schläuche können schwere Verletzungen verursachen. Überprüfen Sie das Werkzeug stets auf beschädigte oder lose Schläuche und Anschlussstücke.
- ▲ Verwenden Sie für das Werkzeug keine Schnell-Wechsel-Kupplungen. Beachten Sie die Anweisungen für die ordnungsgemäße Montage.
- ▲ Werden Universal-Drehkupplungen verwendet, müssen Sperrrasten eingebaut werden.
- ▲ Beachten Sie die Höchstgrenze für den Luftdruck von 6,2 bar bzw. die auf dem Typenschild des Werkzeugs angegebene Höchstgrenze.

#### **Gefahren durch Verfangen, Hängenbleiben u.ä.**

- ▲ Halten Sie genügend Abstand zu rotierenden Werkzeugteilen.
- ▲ Tragen Sie keinen Schmuck und keine weite Bekleidung.
- ▲ Tragen Sie keine Halstücher, Krawatten o.ä. Diese könnten in Werkzeug oder Zubehör verwickelt werden und zur Strangulierung führen.
- ▲ Halten Sie Ihre Haare von Werkzeug und Zubehör fern. Eine Verwicklung kann zur Skalpierung führen.
- ▲ Vermeiden Sie das Berühren von Zubehöerteilen während des Betriebs und danach. Die Gefahr, sich zu schneiden oder sich zu verbrennen kann durch Schutzhandschuhe vermindert werden.
- ▲ Benutzen Sie für alle Zubehöerteile nur die dafür vorgesehene Aufnahme (siehe Stückliste). Verwenden Sie stets möglichst Steckschlüssel in langer Ausführung.

#### **Gefahren durch abspalternde Teile**

- ▲ Tragen Sie stets einen schlagfesten Augen- und Gesichtsschutz, wenn Sie mit dem Werkzeug arbeiten, es warten oder reparieren, Zubehör austauschen oder sich in der Nähe der Arbeiten am oder mit dem Werkzeug aufhalten.
- ▲ Achten Sie darauf, daß andere, die sich in der Nähe des Werkzeugs aufhalten, einen schlagfesten Augen- und Gesichtsschutz tragen.
- ▲ Auch kleine abspalternde Teile können zu Augenverletzungen und zum Erblinden führen.
- ▲ Aus Sicherheitsgründen müssen sich Schlagschrauber-Steckschlüssel und sonstiges Zubehör stets in einwandfreiem Zustand befinden. Aufsätze in schlechtem Zustand oder Handsteckschlüsselaufsätze an Schlagschraubern können zerbersten.

Werkzeug und Steckschlüssel. Lange, federnde Verlängerungen oder Adapter vermindern die Schlagkraft und könnten zerstört werden. Verwenden Sie stets möglichst Steckschlüssel in langer Ausführung.

- ▲ Benutzen Sie das Werkzeug niemals im Leerlauf. Durch die entstehende überhöhte Laufgeschwindigkeit kann das Zubehörteil vom Werkzeug weggeschleudert werden.
- ▲ Befestigungsteile, die zu fest oder nicht fest genug angezogen sind, können Menschen gefährden, da sie abbrechen, sich lockern und auseinanderfallen können. Befestigungsteile, die sich gelöst haben, können wie Geschosse durch die Luft geschleudert werden und Personen verletzen. Schraubverbindungen, für die ein bestimmtes Drehmoment vorgeschrieben ist, müssen mit einem Drehmomentmesser nachgeprüft werden.

HINWEIS: Drehmomentschlüssel mit Lockmechanismus eignen sich nicht zur Feststellung eines potenziell gefährlichen überhöhten Drehmoments.

#### **Gefahren am Arbeitsplatz**

- ▲ Stürze gehören zu den häufigsten Unfallursachen. Achten Sie deshalb auf herumliegende Schläuche auf den Geh- und Arbeitsflächen.
- ▲ Hohe Geräuschpegel können zu dauerhaften Gehörschäden führen. Verwenden Sie den von Ihrem Arbeitgeber und vom amerikanischen Arbeitsministerium (OSHA) vorgeschriebenen Gehörschutz (s. 29 CFR Teil 1910).
- ▲ Achten Sie auf eine ausgeglichene Körperhaltung und festen Halt.
- ▲ Vergewissern Sie sich, daß Sie die Geschwindigkeit stets unter Kontrolle haben. Beachten Sie, daß Sie nicht zwischen das Werkzeug und das Arbeitsstück geraten.
- ▲ Sich wiederholende Bewegungen, schlechte Körperhaltung und die Belastung durch Schwingungen können Schäden an Armen und Händen hervorrufen. Sollten Sie Gefühlosigkeit, Kribbeln, Schmerzen oder Blässe in Ihrer Hand bemerken, arbeiten Sie nicht mehr mit diesem Werkzeug und wenden Sie sich an einen Arzt.
- ▲ Stäube und Rückstände, die bei der Arbeit entstehen, sind möglicherweise gesundheitsschädlich. Nicht einatmen oder berühren! Bei Arbeiten, in deren Verlauf Stäube entstehen, sind eine Staubsauganlage sowie Atemschutzgeräte zu verwenden.
- ▲ Gehen Sie in einer unbekannteren Umgebung mit Vorsicht vor. Machen Sie sich aller potentiellen Gefahren bewußt, die durch Ihre Arbeit hervorgerufen werden können. Dieses Werkzeug weist für die Arbeit an Stromquellen nicht die dafür erforderliche Isolierung auf.
- ▲ Bestimmte Stäube, die beim Sägefrägen, Sägen, Schleifen, Bohren und bei anderen Herstellungs- und Bautätigkeiten entstehen, enthalten Chemikalien, die nach dem Informationsstand des US-Bundesstaates Kalifornien Krebs sowie embryonale Missbildungen oder sonstige Störungen der Fortpflanzungsorgane hervorrufen. Unter anderem sind folgende Chemikalien schädlich:
  - Blei aus bleihaltigen Farben und Lacken
  - kristalliner Silikastein, Zement und sonstige Baustoffe
  - Arsen und Chrom aus chemisch behandeltem GummiDas Ausmaß Ihrer Gefährdung hängt u.a. von der Häufigkeit ab, mit der Sie diesen Stoffen ausgesetzt sind. Um sich gegen solche Chemikalien zu schützen, sollten Sie für eine gute Belüftung Ihres Arbeitsplatzes sorgen und geprüfte, zugelassene Sicherheitsvorrichtungen benutzen, z.B. spezielle Staubschutzmasken, die mikroskopisch kleine Partikel aus der Atemluft herausfiltern.

#### **Zusätzliche Sicherheitshinweise**

- ▲ Weder dieses Werkzeug noch das Zubehör dürfen modifiziert werden.
- ▲ Dieses Werkzeug ist nicht für den Betrieb in Umgebungen mit Explosionsgefahr geeignet.
- ▲ Benutzer und Wartungspersonal müssen die körperlichen Voraussetzungen für den Umgang mit Umfang, Gewicht und Kraft des Werkzeugs erfüllen.
- ▲ Nur zum Gebrauch durch ausgebildete Fachkräfte.

# **SICHERHEITSHINWEISE**

**NICHT WEGWERFEN - AN BENUTZER WEITERLEITEN**

## MANUAL DE INSTRUÇÕES

### Requisitos para o fornecimento de ar

1. Fornecer a ferramenta com 90 psig (6,2 bar) de ar seco e puro. As pressões altas reduzem drasticamente o tempo de vida da ferramenta.
2. Conecte a ferramenta à linha de ar utilizando uma mangueira ou tubulação que se adapte aos tamanhos mostrados no diagrama.

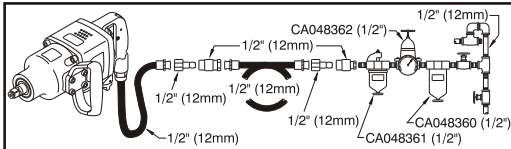

### Lubrificação

1. Utilizar um lubrificador de ar com óleo SAE nº 10, ajustado para duas (2) gotas por minuto. Se não puder usar um lubrificador de tubo de ar, introduza uma vez por dia óleo de motor pneumático no orifício de admissão.
2. Utilize 88 ml (3 oz) de graxa sintética para embreagens CP Pneu-Lube 8940158455

### Operação

1. Esta chave de impacto foi concebida para utilização com soquetes apropriados para impacto operando com fixação rosqueada. Para operar, puxe o gatilho no punho. Para operar com rotação adiante, gire a válvula de reversão no sentido da posição da seta para vante. Para operar em reversão, gire a válvula no sentido da posição da seta de reversão.
2. Esta chave de impacto é equipada com um regulador que possibilita a ajustagem da potência de saída. Gire o botão do regulador para o nº 4 para a potência máxima para o nº 1 para potência mínima.

### Manutenção

1. Depois do primeiro ano, desmonte e inspecione o motor pneumático e a embreagem de impacto a cada três (3) meses, caso a ferramenta seja utilizada todos os dias. Substituir peças danificadas ou gastas.
2. As peças sujeitas a maior desgaste encontrasse sublinhadas na lista de peças.
3. Para que o tempo de manutenção seja mínimo, os seguintes kits de serviço, são recomendados:

**8940162206 Conjunto De Afinação**  
(Incl: 14, 15, 18, 22, 30, 41, 42, 45, 47)

## DECLARAÇÃO DE CONFORMIDADE CE

Nós, Chicago Pneumatic Tool Company, 1800 Overview Drive, Rock Hill, SC 29730 EUA, declaramos sob nossa inteira responsabilidade que o produto com o qual esta declaração está relacionada, está em conformidade com os requisitos da Diretiva do Conselho de Junho de 1998 sobre a aproximação das leis referentes a máquinas dos Estados membros (98/37/CE).

**Nome Da Máquina** Chave Pneumática Série CP7775  
**Tipo De Máquina** Ferramenta elétrica para montagem de prendedores de rosca - Nenhum outro uso é permitido.  
**Nº De Série** Ferramentas com o Nº 04275K ou superior

**Dados Técnicos**  
Encaixe quadrado standard 1"  
Pressão do ar 6,2 bar  
Consumo de ar 35 cfm

**Normas harmonizadas aplicadas** EN292  
**Normas nacionais aplicadas** ISO 8662-7, ISO 15744-2002

**Nome e posição do responsável** Yves Antier, Gerente geral, Chicago Pneumatic Tool Company

**Assinatura do responsável**   
**Local e data de emissão** Rock Hill, SC 29730 EUA, 1 de Outubro de 2004

### Declaração de Ruído e Vibração\*

Nível de pressão acústica 96 dB(A) impactando, 104 dB(A) velocidade livre de conformidade com ISO 15744-2002. Para potência acústica, some 11 dB(A).  
Valor de vibração 9,1 m/s<sup>2</sup>, pelo ISO 8662-7.

\*Estes valores declarados foram obtidos por teste feito em laboratório de acordo com os padrões estipulados e não se destinam para utilização em avaliações de risco. Os valores medidos nos locais individuais de trabalho podem ser maiores que os valores declarados. Os valores reais de exposição e o risco de ferimento sentidos por um usuário são específicos e dependem da maneira em que o usuário trabalha, da peça e do design da estação de trabalho, bem como do tempo de exposição e da condição física do usuário. Nós da Chicago Pneumatic, não podemos nos responsabilizar pelas consequências causadas pelos valores declarados, ao invés dos valores que refletem a exposição real, e pela avaliação de risco individual em um ambiente de trabalho sobre o qual não temos controle.





## ⚠️ AVISO

**No sentido de reduzir o perigo de acidentes pessoais, todas as pessoas que utilizarem, repararem, fizerem a revisão, trocarem acessórios ou trabalharem perto desta ferramenta, devem ler e compreender estas instruções antes de executar qualquer trabalho acima referido.**

14

É objectivo da Chicago Pneumatic produzir ferramentas que o ajudem a trabalhar de forma segura e eficiente. VOCÊ é o mais importante dispositivo de segurança para esta ou qualquer outra ferramenta. Os seus cuidados e bom senso são a melhor protecção contra ferimentos. Nem todos os possíveis riscos podem aqui ser cobertos, mas tentámos pôr em destaque alguns dos mais importantes.

### Para mais informações sobre segurança, consulte:

- ▲ O seu empregador, sindicato e/ou associação do ramo.
- ▲ O Departamento do Trabalho dos EUA (OSHA); [www.osha.gov](http://www.osha.gov);
- ▲ Council of the European Communities [europe.osha.eu.int](http://europe.osha.eu.int)
- ▲ "Safety Code For Portable Air Tools," (B186.1) "Preceitos De Segurança Para Ferramentas Pneumáticas Portáteis," disponível em: [www.ansi.org](http://www.ansi.org)
- ▲ "Safety Requirement For Hand-Held Non-Electric Power Tools," "Requisitos De Segurança Para Ferramentas Portáteis Não-Eléctricas," disponível em: [European Committee for Standardization, www.cenrom.be](http://European Committee for Standardization, www.cenrom.be)

### Fornecimento de ar e riscos de ligação

- ▲ Ar sob pressão pode causar ferimentos graves.
- ▲ Antes de mudar os acessórios ou de proceder a reparações, desligar sempre o fornecimento de ar, drenar a mangureira da pressão de ar e desconectar a ferramenta do fornecimento de ar sempre que não estiver em uso.
- ▲ Nunca dirigir o jacto de ar para si ou para terceiros.
- ▲ Mangueiras a chicotear podem causar ferimentos graves. Verificar sempre se existem mangueiras ou ligações frouxas ou danificadas.
- ▲ Não utilizar dispositivos de acoplamento rápido na ferramenta. Para uma instalação correta, consulte as instruções.
- ▲ Sempre que forem utilizadas engates rápidos, deverão ser instalados pinos de segurança.
- ▲ Não exceder uma pressão de ar máxima de 90 psi (6,2 bar) ou de acordo com a placa identificadora da ferramenta.

### Riscos de Enredamento

- ▲ Manter-se afastado da unidade em rotação.
- ▲ Não use jóias ou roupa larga.
- ▲ Manter o colarinho afastado da ferramenta e acessórios, devido ao risco de sufocação.
- ▲ Manter o cabelo afastado da ferramenta e acessórios, devido ao risco de escaldamento.
- ▲ Evitar o contacto directo com os acessórios durante e depois do uso. A utilização de luvas reduz o risco de cortes e queimaduras.
- ▲ Usar apenas acessórios apropriados (ver lista das peças). Use soquetes profundos sempre que possível.

### Riscos de Projeção

- ▲ Usar sempre uma protecção resistente ao impacto na face e olhos quando estiver a trabalhar com ou perto do local de operações ou estiver envolvido na reparação ou manutenção da ferramenta ou na mudança de acessórios.
- ▲ Certifique-se de que todas as pessoas que trabalham na área usam uma protecção resistente a choques na face e nos olhos.
- ▲ Mesmo pequenos projéteis podem ferir os olhos e provocar cegueira.
- ▲ Somente utilize soquetes e acessórios de chaves de impacto em boas condições. Soquetes em más condições ou soquetes manuais usados com chaves de impacto podem estilhaçar-se.
- ▲ Utilize sempre o acoplamento mais simples possível. Barras e adaptadores de extensão longos e soltos absorvem potência de impacto e podem quebrar-se. Use soquetes profundos sempre que possível.
- ▲ Nunca ponha a ferramenta em funcionamento fora do local de

trabalho. Poderá começar a funcionar demasiado rapidamente e fazer com que o acessório seja disparado da ferramenta.

- ▲ Ferimentos graves podem ser causados por de prendedores apertados com excesso ou com pouca força de torção, pois podem quebrar, ou se soltar e separar. As peças soltas podem se tornar projéteis. Peças que necessitam de uma torção específica podem ser conferidas através de um medidor de torção.

Nota: As chamadas chaves de torção "click" não verificam condições potenciais de perigo causadas pelo uso excessivo de força de torção.

### Riscos No Local de Trabalho

- ▲ Escorregar/Tropear/Cair são causas determinantes de ferimentos graves ou morte. Não deixar o excesso de mangueiras nas vias de acesso ou no local de trabalho.
- ▲ Níveis altos de ruído podem provocar perda permanente de audição. Utilizar a protecção auditiva recomendada pelo seu empregador ou pelo regulamento OSHA (consulte 29 CFR, parte 1910).
- ▲ Manter equilibrada a posição do corpo e usar calçado apropriado.
- ▲ Mantenha sempre o controle da admissão. Não se prenda entre a ferramenta e o trabalho.
- ▲ Movimentos de trabalho repetitivos, posições instáveis e exposição a vibrações podem ser prejudiciais às mãos e aos braços. Se ocorrer amortecimento, formigamento ou claramente da pele, suspenda o uso da ferramenta e consulte um médico.
- ▲ Evite inalar poeira ou lidar com debris do processo de trabalho que possa ser perigoso para sua saúde. Use equipamento de extração de poeira, e protetores respiratórios quando estiver trabalhando com material que possa produzir partículas que sejam transportadas pelo ar.
- ▲ Seja prudente em locais pouco familiares. Esteja atento aos perigos criados pela sua atividade. Esta ferramenta não está isolada para entrar em contacto com fontes de alimentação elétrica.
- ▲ Algumas poeiras causadas por lichamento elétrico, serração, trituração, perfuração e outras atividades de construção, contêm químicos, que são reconhecidos pelo Estado da Califórnia como, causadores de câncer e de defeitos de nascimento, ou de outros efeitos reprodutivos. Alguns exemplos destes químicos são:
  - Chumbo de tinta à base de chumbo
  - Tijolos de sílica cristalina, cimento e outros produtos de alvenaria
  - Arsénico e cromo de borrachas quimicamente tratadasSeus riscos de exposição a estes produtos variam, dependendo da frequência com que você faça este tipo de trabalho. Para reduzir sua exposição a estes químicos: trabalhe numa área bem ventilada, e com equipamento de segurança aprovado, tais como máscaras contra poeira, que sejam específicas para filtrar partículas microscópicas.
- ▲ **Outros Cuidados de Segurança**
  - ▲ Esta ferramenta e respectivos acessórios não devem ser sujeitos a modificações.
  - ▲ Esta ferramenta não foi concebida para ser utilizada numa atmosfera explosiva.
  - ▲ Os operadores e pessoal de manutenção devem ser fisicamente capazes de suportar o volume, o peso e a força da ferramenta.
  - ▲ Somente para uso profissional.

# INSTRUÇÕES DE SEGURANÇA

## NÃO DEITE FORA - DÊ AO UTILIZADOR

## INSTRUKSJONSHÅNDBOD

### Krav til lufttilførsel

1. Fyll verktøyet med 6,2 bar (90 psi) ren, tørr luft. Høyere trykk reduserer verktøyet levetid betraktelig.
2. Kople verktøyet til luftlinjen ved å bruke rør, slanger og armaturstørrelser som vises i diagrammet.

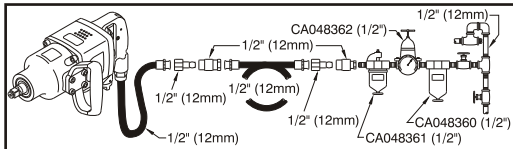

### Smøring

1. Bruk et smøremiddel for luftledninger med SAE nr.10-olje som er justert til to (2) dråper i minuttet. Hvis du ikke kan bruke et smøremiddel for luftledninger, skal du fylle trykkluftsmotorolje i inntaket én gang om dagen.
2. Bruk 88 ml (3 oz) CP Pneu-Lube Synthetic Clutch Grease 8940158455.

### Bruk

1. For at denne muttertrekkeren skal brukes riktig, må den brukes med kraftpiper på gjengede festemidler. Trykk på avtrekkeren på håndtaket for å ta maskinen i bruk. Når du skal skru inn, må du vri velgeren mot pilen som peker forover. Når du skal ut, må du vri velgeren mot pilen som peker bakover.
2. Denne muttertrekkeren er utstyrt med en momentregulator som brukes til å justere verktøykraften. Vri momentregulatoren til nr. 4 når du vil ha maksimalt moment, og til nr. 1 når du vil ha så lite moment som mulig.

### Vedlikehold

1. Etter det første året må du demontere og inspisere luftmotoren og hammerverket hver 3. (tredje) måned hvis verktøyet brukes hver dag. Skift skadde eller slitte deler.
2. Deler som er utsatt for stor slitasje er understreket i delelisten.
3. For at stillstandstiden skal holdes på et minimum, anbefales følgende servicesett.

### 8940162206 Justeringspakke

(Incl: 14, 15, 18, 22, 30, 41, 42, 45, 47)

## EU-SAMSVARERKLÆRING

Vi, Chicago Pneumatic Tool Company, 1800 Overview Drive, Rock Hill, SC 29730 USA, erklærer under eneansvar, at produktet som beskrives nedenfor er i samsvar med kravene i Kommissjonens direktiv av juni 1998, vedrørende harmonisering av medlemslandenes lover om maskinsikkerhet (98/37/EF).

**Maskinbenevnelse** CP7775 serien Trykkluftsnøkkel  
**Maskintype** Motordrevet monteringsverktøy for gjengete festeordninger - Ingen annen bruk er tillatt.

**Serienr.** Verktøy med nr. 04275K eller høyere

### Tekniske data

Standard firkantdrev 1"

Luftrykk 6,2 bar

Luftforbruk 35 cfm

**Anvendte harmoniserte standarder** EN292

**Anvendte nasjonale standarder** ISO 8662-7, ISO 15744-2002

**Utsteders navn og tittel** Yves Antier, Administrerende direktør, Chicago Pneumatic Tool Company

**Utsteders signatur** 

**Sted og dato for utstedelse** Rock Hill, SC 29730 USA,  
1. Oktober 2004

### Opplysninger om støy og vibrasjon\*

Lydtrykksnivå 96 dBA, slag, 104 dBA, fri hastighet i samsvar med 15744-2002. For lydtrykk, legg til 11 dBA. Vibrasjonsverdi 9,1 m/s<sup>2</sup>, ang. ISO 8662-7.

\*Opplyste verdier ble oppnådd ved tester som brukes i laboratorier i overensstemmelse med uttalte standarder og er ikke tilstrekkelige til bruk ved risikovurdering. Verdier målt på enkeltarbeidsplasser kan være høyere enn opplyste verdier. Faktiske eksponeringsverdier og risiko for skade som erfarer av en enkelt bruker er unike og er avhengig av måten brukeren arbeider på, arbeidsstykket og arbeidsstasjonens utforming, så vel som eksponeringstid og brukerens fysiske tilstand. Vi, Chicago Pneumatic, kan ikke holdes ansvarlige for konsekvenser ved bruk av opplyste verdier isteden for verdier som reflekterer faktisk eksponering, og den enkeltes risikovurdering i en situasjon på arbeidsplassen som vi ikke har kontroll over.



## ⚠ ADVARSEL

**For å redusere risiko for skade skal enhver som bruker, installerer, reparerer, utfører vedlikehold eller skifter tilbehør på, eller som arbeider i nærheten av dette verktøyet, lese og forstå disse anvisningene før oppgavene utføres.**

16

Chicago Pneumatics mål er å produsere verktøy som hjelper deg til å kunne arbeide sikkert og effektivt. DU er det viktigste sikkerhetsmomentet ved bruk av dette og alle andre verktøy. Den beste beskyttelsen mot skader er brukerens ettersyn og sunne fornuft. Selv om ikke alle mulige faresituasjoner kan dekkes her, har vi forsøkt å belyse noen av de viktigste.

### Ekstra sikkerhetsinformasjon kan fås gjennom:

- ▲ Din arbeidsgiver, arbeidsgiverforening og/eller handelsstandforening.
- ▲ US Department of Labor (OSHA); [www.osha.gov](http://www.osha.gov); Council of the European Communities [europe.osha.eu.int](http://europe.osha.eu.int)
- ▲ "Safety Code for Portable Air Tools" (B186.1) er tilgjengelig gjennom: [www.ansi.org](http://www.ansi.org)
- ▲ "Safety Requirements for Hand-Held Non-Electric Power Tools" er tilgjengelig gjennom: European Committee for Standardization, [www.cenorm.be](http://www.cenorm.be)

### Farer forbundet med trykkluftbeholdere og -koplinger

- ▲ Trykkluft kan forårsake alvorlig skade.
- ▲ For du skifter tilbehør eller utfører reparasjoner, eller når trykkluftskilden ikke brukes, skal lufttilførselen alltid stenges av, trykk i slangen skal elimineres og verktøyet skal koples fra lufttilførselen.
- ▲ Rett aldri luftstrømmen mot deg selv eller andre.
- ▲ Slinger som slår tilbake kan forårsake alvorlig skade. Kontroller alltid for skader på slangene og kopplingsdelene.
- ▲ Bruk ikke hurtigkoplinger på verktøyet. Se instruksjonene for riktig monteringsmetode.
- ▲ Låsepinner må alltid monteres ved bruk av universalkoplinger med vridning.
- ▲ Det maksimale lufttrykket må ikke overstige 6,2 bar (90 psi), eller som angitt på verktøyet sine navneplater.

### Farer forbundet med innvikling

- ▲ Hold deg unna det roterende drevet.
- ▲ Bruk ikke smykker eller løstsittende klær.
- ▲ Gjenstander rundt halsen kan forårsake kveling, og må derfor holdes unna verktøy og tilbehør.
- ▲ Hår som blir fanget i verktøy og tilbehør kan forårsake skalpering, og må derfor holdes unna.
- ▲ Unngå direkte kontakt med tilbehør under og etter bruk. Bruk av hansker vil redusere risiko for kutt og brannskår.
- ▲ Bruk kun riktige festeordninger for tilbehør (se delelisten). Bruk dype sokkelkoplinger hvor det er mulig.

### Farer forbundet med prosjektiler

- ▲ Bruk alltid slagfast øye- og ansiktsbeskyttelse når du bruker eller er i nærheten av arbeidsområdet, ved reparasjon eller vedlikehold av verktøyet, eller når du skifter tilbehør på verktøyet.
- ▲ Sorg for at alle andre innenfor arbeidsområdet bruker slagfast øye- og ansiktsbeskyttelse.
- ▲ Selv små prosjektiler kan skade øynene og forårsake blindhet.
- ▲ Bruk bare muttertrekkerpiper og -tilbehør som er i god stand.
- ▲ Sokkelkoplinger som er i dårlig driftsstand eller sokkelkoplinger for håndbetjent verktøy som brukes med slagnøkler kan splintres.

- ▲ Bruk alltid den forbindelsen som er enklest. Lange, fjærende foreligningshåndtak og adaptere reduserer slagkraften og kan brette. Bruk dype sokkelkoplinger hvor det er mulig.
- ▲ Verktøyet må aldri brukes på annet enn arbeidsområdet. Det kan komme til å gå for fort og føre til at tilbehøret kastes av verktøyet.
- ▲ Festeskrur som er skrudd til med for stort eller for lite dreiemoment kan forårsake alvorlige helseskader, da de kan brette, losne eller gå fra hverandre. Enheter som løser kan bli til prosjektiler. Enheter som krever et spesielt moment må kontrolleres med en momentmåler.

Merk: Såkalte klikk-momentnøkler sjekker ikke om dreiemomentet er for stort og dermed potensielt farlig.

### Farer på arbeidsplassen

- ▲ Å skli/snuble/falle er en hyppig årsak til alvorlig skade eller død. Vær oppmerksom på overfløydige deler av slangen på bakken der man går eller arbeider.
- ▲ Høye lydnivåer kan forårsake permanent hørselstap. Bruk hørselvern som anbefalt av din arbeidsgiver eller av OSHA-regulativ (se 29 CFR, del 1910).
- ▲ Behold god kroppsbalanse og sikkert fotfeste.
- ▲ Ha kontroll over gassreguleringen til enhver tid. Unngå å bli sittende fast mellom verktøyet og arbeidet.
- ▲ Gjentatte arbeidsbevegelser, ubehagelige stillinger og utsettelse for vibrering kan være skadelig for hender og armer. Hvis det oppstår nummenhet, prikking, smerte eller fargetap i huden, skal du slutte å bruke verktøyet og kontakte lege.
- ▲ Unngå å puste inn støv og å håndtere helseskadelige avfallsprodukter fra arbeidsprosessen. Bruk støvavsug og pusteutstyr når du arbeider med materialer som avgir luftbårne partikler.
- ▲ Gå varsomt fram i uavante omgivelser. Vær oppmerksom på eventuelle farer som skapes av arbeidsaktiviteten. Dette verktøyet er ikke isolert for kontakt med elektriske strømkilder.
- ▲ Enkelte typer støv som frigjøres ved sandblåsing, saging, sliping, boring og andre byggeaktiviteter inneholder kjemikalier som den amerikanske staten California regner som kreftfremkallende, som årsak til fosterskader og på andre måter skadelig for forplantningsprosessen. Dette er noen eksempler på slike kjemikalier:
  - Bly fra blyholdig maling
  - Blokker av krystallin silika, sement og andre murprodukter
  - Arsenikk og krom fra kjemisk behandlet gummiDen helsefaren som utgår fra slike produkter varierer, avhengig av hvor ofte du utfører denne type arbeid. Du kan redusere eksponeringen for disse kjemikalene ved å sørge for god ventilasjon på arbeidsplassen og bruke godkjent personlig verneutstyr, som f.eks. pustemasker som er beregnet på å filtrere ut mikroskopiske partikler.

### Ekstra sikkerhetsemner

- ▲ Dette verktøyet og tilbehøret må ikke modifiseres.
- ▲ Dette verktøyet er ikke anbefalt til bruk i eksplosive atmosfærer.
- ▲ Brukere og vedlikeholdspersonale må være i fysisk stand til å behandle størrelsen, vekten og styrken av verktøyet.
- ▲ Kun til profesjonell bruk.

# SIKKERHETSANVISNINGER

## KAST IKKE BORT - GI TIL BRUKER

## GEBRUIKSAANWIJZING

### Persluchtaansluiting

1. Sluit het gereedschap aan op schone, droge lucht met een druk van 6,2 bar (90 psig). Een hogere druk verkort de levensduur van het gereedschap aanzienlijk.
2. Sluit het gereedschap op lucht aan met pijp, slang en koppelstuk van de in het diagram aangegeven maten.

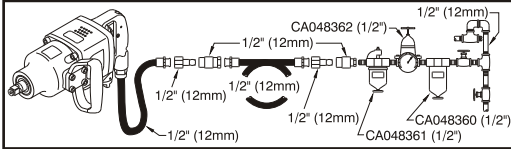

### Smering

1. Gebruik een luchtleiding-smeerinrichting met SAE #10 olie, afgesteld op twee (2) druppels per minuut. Als geen gebruik kan worden gemaakt van een luchtleiding-smeerinrichting, voegt u een maal per dag luchtmotorolie aan de inlaat toe.
2. Gebruik 88 ml CP Pneu-Lube synthetisch koppelingvet 8940158455.

### Bediening

1. Het is de bedoeling dat deze slagmoersleutel met slagdoppen wordt gebruikt die op van schroefdraad voorzien bevestigingsmateriaal werken. Voor de bediening trekt u aan de trekker op het handvat. Om het gereedschap vooruit te laten draaien, draait u de omkeerlep naar de pijl die vooruit wijst toe. Om het gereedschap achteruit te laten draaien, draait u de omkeerlep naar de pijl die achteruit wijst toe.
2. Deze slagmoersleutel is met een regelaar uitgerust om het uitgangsvermogen te kunnen regelen. Draai de knop van de regelaar naar nr. 4 voor maximaal vermogen, naar nr. 1 voor minimaal vermogen.

### Onderhoud

1. Demonteer en inspecteer de luchtmotor en slagkoppeling om de drie (3) maanden als het gereedschap elke dag wordt gebruikt. Vervang beschadigde of versleten onderdelen.
2. Bijzonder slijtage-gevoelige onderdelen staan onderstreept in de onderdelenlijst.
3. Om de stilstandtijd tot een minimum te beperken worden de volgende onderhoudsstes aanbevolen.

### 8940162206 Afstelset

(Incl: 14, 15, 18, 22, 30, 41, 42, 45, 47)

## EG OVEREENKOMSTIGHEIDSVERKLARING

Ondergetekende, Chicago Pneumatic Tool Company, 1800 Overview Drive, Rock Hill, SC 29730 USA, verklaart hierbij dat het produkt waarop deze verklaring betrekking heeft, in overeenstemming is met de in juni 1998 door de Raad van de Europese Gemeenschap bepaalde richtlijnen met betrekking tot de in de Lidstaten gehanteerde wetgeving aangaande machines (98/37/EG).

**Produknaam** Pneumatische Moersleutel Serie CP7775  
**Machine-Type** Aangedreven gereedschap voor bevestigingsmiddelen met schroefdraad - Ander gebruik niet toegestaan.  
**Serienummer** Gereedschappen met nr. 04275K of hoger  
**Technische Gegevens**

1" slagas  
Werkdruk 6,2 bar  
Luchtverbruik 35 cfm  
**Toegepaste Harmonisatie Standaard** EN292  
**Toegepaste Nationale Standaard** ISO 8662-7, ISO 15744-2002  
**Naam En Functie Ondergetekende** Yves Antier,  
Algemeen directeur, Chicago Pneumatic Tool Company

**Handtekening** 

**Plaats En Datum** Rock Hill, SC 29730 USA, 1 Oktober 2004

### Verklaring m.b.t. geluid en trillingen\*

Geluidsrukniveau 96 dB(A), slagwerking 104 dB(A) onbelast toerental in overeenstemming ISO 15744-2002. För ljudstyrka höj med 11 dB(A). Trillingswaarde 9,1 m/s<sup>2</sup>, volgens ISO 8662-7.

\*Deze opgegeven waarden zijn verkregen uit laboratoriumtests overeenkomstig de opgegeven normen en zijn niet voldoende voor gebruik in risicobeoordeling. Op individuele werkplekken gemeten waarden kunnen hoger zijn dan de opgegeven waarden. De feitelijke blootstellingswaarden en het door een individuele gebruiker ervaren risico van letsel zijn uniek en hangen af van de manier waarop de gebruiker werkt, het ontwerp van het werkstuk en het werkstation alsook van de blootstellingstijd en de fysieke conditie van de gebruiker. Wij, Chicago Pneumatic, kunnen niet aansprakelijk worden gesteld voor de gevolgen van het gebruik van de opgegeven waarden, in plaats van waarden die de feitelijke blootstelling weergeven, bij een individuele risicobeoordeling op een werkpleksituatie waarover wij geen controle hebben.



## ⚠ WAARSCHUWING

**Om de kans op verwondingen zo klein mogelijk te maken, dient iedereen die dit gereedschap gebruikt, installeert, repareert, onderhoudt, onderdelen ervan vervangt of in de buurt ervan werkt deze instructies goed te lezen.**

18

*Chicago Pneumatic wil graag gereedschappen maken waarmee u veilig en efficiënt kunt werken. De belangrijkste bijdrage aan de veiligheid van dit en elk ander stuk gereedschap levert u zelf. Uw voorzichtigheid en gezond verstand vormen de beste bescherming tegen verwondingen. We kunnen hier niet op alle mogelijke gevaren ingaan, maar hebben geprobeerd de belangrijkste op een rijtje te zetten.*

### **Raadpleeg voor meer informatie over veiligheid:**

- ▲ Uw werkgever, vakbond en/of beroepsvereniging.
- ▲ In de Verenigde Staten: het Ministerie van Arbeid (OSHA); [www.osha.gov](http://www.osha.gov); Council of the European Communities [europe.osha.eu.int](http://europe.osha.eu.int)
- ▲ "Veiligheidsvoorschriften Voor Draagbaar Pneumatisch Gereedschap" (B186.1) verkrijgbaar bij: [www.ansi.org](http://www.ansi.org)
- ▲ "Veiligheidseisen Voor Niet-elektrisch Handgereedschap" verkrijgbaar bij: de Europese Commissie voor Normalisatie, [www.cenorm.be](http://www.cenorm.be)

### **Gevaren In Verband Met Luchttoevoer En Aansluitingen**

- ▲ Lucht onder druk kan ernstige verwondingen veroorzaken.
- ▲ Sluit de luchttoevoer altijd af, laat de samengeperste lucht ontsnappen en ontkoppel het gereedschap van de luchttoevoer wanneer u het gereedschap niet gebruikt, alvorens onderdelen te verwisselen of reparatiewerkzaamheden te verrichten.
- ▲ Richt nooit lucht op uzelf of anderen.
- ▲ Losgeslagen slangen kunnen ernstige verwondingen veroorzaken. Controleer altijd of de slangen en fittingen niet beschadigd zijn en goed vastzitten.
- ▲ Gebruik geen snelkoppelingen bij dit gereedschap. Raadpleeg de instructies voor de juiste aansluiting.
- ▲ Bij het gebruik van universele draaikoppelingen dienen borgpennen te worden geïnstalleerd.
- ▲ De maximum luchtdruk van 6,2 bar (90 psi) of zoals die is aangegeven op het gereedschap mag niet worden overschreden.

### **Gevaar Van Verstrikt Raken**

- ▲ Blijf uit de buurt van de ronddraaiende aandrijving.
- ▲ Draag geen sieraden of ruimvallende kleding.
- ▲ Kledingstukken om de nek die verstrikt raken in het gereedschap of de hulpstukken kunnen verstikking tot gevolg hebben.
- ▲ Haren die verstrikt raken in het gereedschap of de hulpstukken kunnen worden uitgerukt.
- ▲ Voorkom direct contact met hulpstukken tijdens en na gebruik. Het dragen van handschoenen verkleint de kans op snij- en brandwonden.
- ▲ Gebruik uitsluitend de juiste hulpstukhouders (zie onderdelenlijst). Gebruik zo mogelijk diepe doppen.

### **Gevaren In Verband Met Wegschietende Delen**

- ▲ Draag altijd slagbestendige oog- en gezichtsbescherming wanneer u werkt met, in de buurt bent van of betrokken bent bij reparatie, onderhoud of verwisseling van onderdelen van het gereedschap.
- ▲ Zorg dat iedereen in uw omgeving slagbestendige oog- en gezichtsbescherming draagt.
- ▲ Zelfs kleine wegschietende delen kunnen de ogen beschadigen en blindheid veroorzaken.
- ▲ Gebruik uitsluitend in goede staat verkerende slagdoppen en hulpstukken. In slechte staat verkerende slagdoppen of handdoppen kunnen bij gebruik op slagmoersleutels breken.
- ▲ Gebruik altijd de eenvoudigste aansluitmogelijkheid. Lange, verende verlengstukken en adapters absorberen de slagkracht en kunnen breken. Gebruik zo mogelijk diepe doppen.

- ▲ Gebruik het gereedschap niet onbelast. De omwentelingssnelheid kan te hoog oplopen, waardoor het hulpstuk kan wegschieten.
- ▲ Het te zeer of te weinig aandraaien van bevestigingsmiddelen, die kunnen breken of losraken en uiteenvallen, kan ernstig letsel tot gevolg hebben. Losgeraakte onderdelen kunnen wegschieten. Onderdelen die een specifiek aantrekkoppell nodig hebben, moeten met een koppelmeter worden gecontroleerd.

NB: Momentsleutels die een klinkgeluid maken, houden geen rekening met mogelijk gevaarlijke situaties als gevolg van te veel aantrekkoppell.

### **Gevaren Tijdens Het Werken**

- ▲ Uitglijden, struikelen en vallen veroorzaken ernstige verwondingen of zelfs de dood. Let op losliggende leidingen op het werk- of loopoppervlak.
- ▲ Blootstelling aan hoge geluidsniveaus kan bijlevend gehoorverlies opleveren. Gebruik de gehoorbescherming voorschreven door uw werkgever of de OSHA (zie 29 CFR deel 1910).
- ▲ Zorg ervoor dat u stevig staat.
- ▲ Zorg ervoor dat u de gashandel altijd onder controle heeft. Laat u niet vangen tussen het gereedschap en het werk.
- ▲ Vaak herhaalde bewegingen, onnatuurlijke posities en blootstelling aan trillingen kunnen beschadiging van handen en armen veroorzaken. Als u een verlamming, tintelen of pijn voelt, of als uw huid wit wegtrekt, moet u ophouden het gereedschap te gebruiken en moet u een dokter raadplegen.
- ▲ Vermijd het inademen van stof of het aanraken van afvalstoffen die schadelijk voor uw gezondheid kunnen zijn. Maak gebruik van onstof en draag ademhalingsbescherming wanneer u met materiaal werkt dat deeltjes in de lucht verspreidt.
- ▲ Wees voorzichtig in een onbekende omgeving. Wees bedacht op mogelijke gevaren als gevolg van uw werkzaamheden. Dit gereedschap is niet beveiligd tegen de gevolgen van contact met stroombronnen.
- ▲ Soms bevat stof dat bij machinaal schuren, zagen, slijpen, boren en andere bouwactiviteiten ontstaat, chemicaliën waarvan aan de staat Californië bekend is dat dit kanker en aangeboren afwijkingen of andere risico's m.b.t. de voortplanting veroorzaakt. Enkele voorbeelden van deze chemicaliën zijn:
  - Lood uit loodhoudende verf
  - Kristallijne silicaten, cement en andere metselproducten
  - En arsen en chroom uit chemisch behandeld rubberUw risico door blootstelling hieraan varieert al naargelang hoe vaak u dit soort werk doet. Verminder blootstelling aan deze chemicaliën: werk in een goed geventileerde ruimte en werk met goedgekeurde veiligheidsuitrustingen zoals stofmaskers die speciaal ontworpen zijn om microscopische deeltjes uit te filteren.

### **Overige Veiligheidsaspecten**

- ▲ Breng geen wijzigingen aan in dit gereedschap en de hulpstukken.
- ▲ Het gebruik van dit gereedschap in een omgeving met explosiegevaar wordt afgeraden.
- ▲ Werknemers en onderhoudspersoneel dienen lichamelijk in staat te zijn met de omvang, het gewicht en het vermogen van dit gereedschap te kunnen werken.
- ▲ Uitsluitend voor professioneel gebruik.

# VEILIGHEIDSVORSCHRIFTEN

## NIET WEGGOOIEN - GEEF DOOR AAN DE GERRUIKER

## BRUGSANVISNING

### Krav til luftforsyning

1. Tilføj værktøjet 6,2 bar (90 psi) ren, tør luft. Et højere tryk vil stærkt reducere værktøjets levetid.
2. Tilslut værktøjet til lufttilførsel ved at bruge rør-, slange- og fittingstørrelser der vises i figuren.

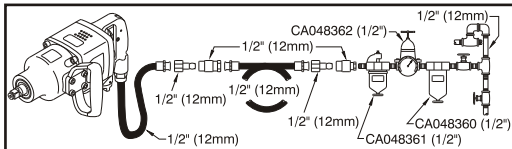

### Smøring

1. Brug trykluftsmøring med SAE 10 olie, justeret til to (2) dråber pr. minut. Kan trykluftsmøring ikke benyttes, tilføres luftindtaget trykluftmotorolie en gang dagligt.
2. Brug 88 ml CP Pneu-Lube 8940158455 syntetisk koblingsfedt.

### Drift

1. Denne slagnøgle er beregnet til brug på gevindskårne bolte og møtrikker sammen med passende krafttoppe. Der trykkes på trykkeren på håndtaget for at starte den. For rotation med uret skal udskiftningsventilen drejes mod den fremadvendte pil. For rotation mod uret skal ventilen drejes mod den bagadvendte pil.
2. Denne slagnøgle er udstyret med en regulator, som gør det muligt at justere den leverede kraft. Drej regulatorknappen til nummer 4 for maksimal kraft, 1 for mindst kraft.

### Vedligeholdelse

1. Efter det første år skal luftmotoren og slagkoblingen skilles ad og efterses hver tre måneder, hvis værktøjet bruges hver dag. Udskift slidte og beskadigede dele.
2. Reservedele med stor slitage er understeget i reservedelslisten.
3. For at begrænse uvrirksomheden anbefales følgende servicesæt:

#### 8940162206 Tuningssæt

(Incl: 14, 15, 18, 22, 30, 41, 42, 45, 47)

## EU-OVERENSSTEMMELSESERKLÆRING

Vi, Chicago Pneumatic Tool Company, 1800 Overview Drive, Rock Hill, SC 29730 USA, erklærer under eneansvar, at produktet, der beskrives nedenfor, er i overensstemmelse med kravene i Kommissionens direktiv af juni 1998 vedrørende harmonisering af medlemslandenes love om maskinsikkerhed (98/37/EF) og møtrikker med gevind.

**Maskinbetegnelse** CP7775 Serie Luftnøgle

**Maskintype** Trykluftværktøj til montering af bolte og møtrikker med gevind - Ingen anden brug er tilladt

**Seriernr** Værktøj med nr. 04275K og højere

**Tekniske specifikationer**

1" standard indstiksrirkant

Lufttryk 6,2 bar

Luftforbrug 35 cfm

Anvendte harmoniserings standarder EN292

Anvendte internationale standarder ISO 8662-7, ISO 15744-2002

**Udsteders navn og stilling** Yves Antier, Administrerende direktør, Chicago Pneumatic Tool Company

**Udsteders underskrift** 

**Sted og dato for udstedelse** Rock Hill, SC 29730 USA, 1 oktober 2004

### Støj- og vibrationsdeklaration\*

Lydtrykniveau 96 dB(A) slag, 104 dB(A) hastighed uden belastning i henhold til ISO 15744-2002. For lydstrykniveauet tillægges 11 dB(A).  
Vibrationsniveau 9,1 m/s<sup>2</sup>, i henhold til ISO 8662-7.

\*De ovenstående værdier blev opnået under laboratorieforsøg i overensstemmelse med de ovenstående standarder og er ikke tilstrækkeligt grundlag til vurdering af risiko forbundet med brug af udstyret. Værdier målt på det individuelle arbejdsområde kan være højere end de ovennævnte værdier. Den faktiske udsættelse for skadelig støj eller vibration og den risiko, der opleves af brugeren, er enestående afhængige af den måde, individet arbejder på, og hvordan arbejdsområdet er anlagt, såvel som udsættelsens varighed og brugerens fysiske kondition. Vi, Chicago Pneumatic, kan ikke påtage os noget ansvar for anvendelse af de ovenstående værdier i stedet for anvendelse af værdier, der er opnået i den faktiske arbejdssituation, som grundlag for vurdering af risiko forbundet med brug i en arbejdssituation, vi ikke har nogen kontrol over.



## ⚠ ADVARSEL

For at reducere risikoen for personskade skal enhver, der bruger, installerer, reparerer, vedligeholder, skifter tilbehør på eller arbejder nær dette værktøj, læse disse instrukser grundigt, før sådant arbejde udføres.

20

Det er Chicago Pneumatics mål at producere værktøj, der giver et sikkert og effektivt arbejdsmiljø. Den vigtigste sikkerhedsforanstaltning for dette og alt andet værktøj er DIG. Din omhu og sunde fornuft er den bedste beskyttelse mod personskade. Alle mulige faremomenter kan ikke dækkes her, men vi har forsøgt at fremhæve nogle af de vigtigste.

### Konsulter følgende for at få yderligere information om sikkerhed:

- ▲ Din arbejdsgiver, fagforening og/eller handelsforening.
- ▲ Det amerikanske arbejdsministerium (US Department of Labor [OSHA]); [www.osha.gov](http://www.osha.gov); Council of the European Communities [europe.osha.eu.int](http://europe.osha.eu.int)
- ▲ Sikkerhedsregulativer for transportabelt trykluftværktøj ("Safety Code For Portable Air Tools" [B186.1]), der kan fås hos: [www.ansi.org](http://www.ansi.org)
- ▲ Sikkerhedskrav til ikke-elektriske håndmaskiner ("Safety Requirement For Hand-Held Non-Electric Power Tools"), der kan fås fra: European Committee for Standardization, [www.cenorm.be](http://www.cenorm.be)

#### Faremoment: Trykluft og Tilslutning

- ▲ Luft under tryk kan forårsage alvorlig personskade.
- ▲ Sluk altid for lufttilførslen, tag trykket af slangen, og afmonter værktøjet, når det ikke benyttes, og der skiftes tilbehør og foretages reparation.
- ▲ Ret aldrig luftstrømmen direkte mod dig selv eller andre.
- ▲ Piskende slanger kan forårsage alvorlig personskade. Se altid efter beskadigede og løse slanger og fittings.
- ▲ Brug aldrig snapkoblinger på værktøjet. Se instruktionerne vedr. korrekt montering.
- ▲ Når der benyttes universaltvistkoblinger, skal der monteres låsepinde.
- ▲ Lufttrykket må aldrig overstige 6,2 bar (90 psi), eller som angivet på værktøjets informationsplade.

#### Faremoment: Bevægelige Dele

- ▲ Hold afstand til roterende drev.
- ▲ Bær ikke smykker eller løs beklædning.
- ▲ Man kan blive kvælt, hvis halstørklæder ikke holdes borte fra værktøj og tilbehør.
- ▲ Man kan blive skalperet, hvis hår ikke holdes borte fra værktøj og tilbehør.
- ▲ Undgå direkte kontakt med tilbehør under og efter benyttelse. Handsker vil reducere risikoen for at blive skåret eller forbrændt.
- ▲ Brug kun korrekte tilbehørsholdere (se reservedelslisten). Brug dybe patroner, når dette er muligt

#### Faremoment: Udslyngede Genstande

- ▲ Brug altid slagfast øjen- og ansigtsbeskyttelse under eller nær arbejde, reparation eller vedligeholdelse af værktøjet eller udsklifning af tilbehør på værktøjet.
- ▲ Sorg for, at alle andre i området bærer slagfast øjen- og ansigtsbeskyttelse.
- ▲ Selv små udslyngede genstande kan skade øjne og forårsage blindhed.
- ▲ Brug kun krafttoppe og andet slagogngrtilbehør, som er i god stand. Patroner i ringe stand og patroner til håndværktøj, anvendt i slagværktøj, kan splintres.

- ▲ Bønt altid den simplest mulige tilslutning. Lange elastiske forlængere og adaptore absorberer slagkraft og kan brække. Brug dybe patroner, når dette er muligt.
- ▲ Lad aldrig værktøjet køre ud i luften. Det kan køre for hurtigt og forårsage, at tilbehøret slynges af værktøjet.
- ▲ Over- eller undertilspændte motrækker og bolte kan forårsage alvorlig tilskadekomst, idet disse kan gå itu eller løsnes og falde af. Løsgjorte dele kan være som projektiler. Samlinger, der kræver tilspænding til et bestemt drejningsmoment, skal kontrolleres efter med et drejningsmomentmeter.

Bemærk: "Klik"-type momentnøgler giver ikke tilstrækkelig sikring mod mulig fare forårsaget af overtillspænding.

#### Faremoment: På Arbejdspladsen

- ▲ En hovedårsag til alvorlig og livsfarlig personskade er glidning, snublen og fald. Vær opmærksom på slanger, der er efterladt på gulvet.
- ▲ Hoje lyd niveauer kan forårsage permanent tab af hørelse. Brug hørevern som foreskrevet af arbejdsgiver eller OSHA-regulativer (se 29 CFR part 1910).
- ▲ Hold altid kroppen i balance og en god fodstøtte.
- ▲ Hav altid fuld kontrol over gasreguleringen. Bliv ikke fanget mellem værktøj og materialet.
- ▲ Gentagne arbejdsbevægelser, forkerte stillinger og udsættelse for vibrationer kan være skadeligt for hænder og arme. Hvis der opstår følelsesløshed, snurren eller smerter, eller huden bliver hvid, stoppes værktøjet med det samme, og lægehjælp søges.
- ▲ Undgå inhalering af støv eller håndtering af affald fra de arbejdsprocesser, som kan være skadelige for dit helbred. Brug et udsugningsanlæg og bruge beskyttende respirationsudstyr, når du arbejder med materialer, der frembringer luftbårne partikler.
- ▲ Gå frem med forsigtighed i ukendte omgivelser. Vær opmærksom på mulige faremomenter, der kan opstå som følge af arbejdet udførelse. Dette værktøj er ikke isoleret til kontakt med elektriske strømkilder.
- ▲ En del støv, som frembringes ved pudning, savning, slibning, boring og andre byggeaktiviteter indeholder kemikalier, hvorom delstaten Californien ved, at de forårsager kræft, fødselsmisdannelser og anden reproduktiv skade. Nogle eksempler på sådanne kemikalier er:
  - Bly fra blyholdig maling
  - Silikatkrystalholdige mursten, cement og andre murværksprodukter
  - Arsenik og krom fra kemisk behandlet gummi.Din risiko ved udsættelse for disse stoffer varierer, afhængigt af hvor ofte du udfører denne slags arbejde. For at mindske din udsættelse for disse kemikalier kan du gøre følgende: Arbejd i et godt ventileret område og brug godkendt sikkerhedsudstyr såsom en respirator, der er specielt godkendt til at bortfiltrere mikroskopiske partikler.

#### Yderligere Forholdsregler

- ▲ Dette værktøj og dets tilbehør, må ikke modificeres.
- ▲ Værktøjet anbefales ikke til anvendelse i eksplosionsfarlig luft.
- ▲ Brugere og vedligeholdspersonel skal være fysisk i stand til at håndtere værktøjets størrelse, vægt og kraft.
- ▲ Kun til professionel brug.

# SIKKERHEDSINSTRUKSER

## KASSÉR IKKE DETTE - GIV DET TIL BRUGEREN

## OHJEKIRJA

### Ilmansaantivaatimukset

1. Työkalu tarvitsee 6,2 bar (90 psi) puhdasta, kuivaa ilmaa. Tätä korkeampi paine vähentää tuntuvasti laitteen käyttöikää.
2. Yhdistä työkaluun paineilma käyttämällä putkea, letkua ja kaaviossa annettuja liittokokoja.

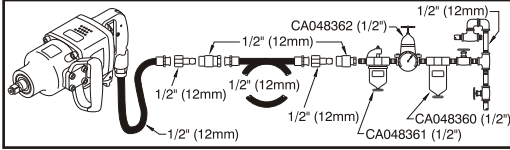

### Voitelu

1. Käytä paineilman voitelulaitetta ja SAE 10-öljyä, säädä voitelu kahteen tippaan minuutissa. Jos voitelulaitetta ei ole, laita ilmaaukoon kompressorioilyä kerran päivässä.
2. Käytä 3 unssia (88 ml) CP Pneu-Lube synteettistä kytkinrasvaa 8940158455.

### Käyttö

1. Tätä iskuväännintä käytetään iskuväännintä varten tarkoitettujen holkkien kanssa kierteillä varustettujen kiinnittimien kiinnittämiseen. Väännin käynnistyy kahvan liipaisimesta vetämällä. Eteenpäin kierrettäessä käännä suunnanvaihtoventtiili kohti eteenpäin-nuolta. Taaksepäin kierrettäessä käännä suunnanvaihtoventtiili kohti taaksepäin-nuolta.
2. Tässä iskuvääntimessä on säädin, joka mahdollistaa ulostulotehon säätämisen. Käännä säätimen nuppia numeroon 4 maksimiteholle, numeroon 1 minimiteholle.

### Huolto

1. Jos käytät laitetta päivittäin, pura ja tarkasta paineilmamoottori ja iskukytkin kolmen (3) kuukauden välein ensimmäisen käyttövuoden jälkeen. Vaihda kuluneet ja vaurioituneet osat uusiin.
2. Kulumiselle erityisen altit osat on alleiviattu osaluettelossa.
3. Suosittelemme seuraavia huoltopakkausia, jotta seisonta-aika jää mahdollisimman lyhyeksi.

### 8960162206 Virityspakkaus

(Incl: 14, 15, 18, 22, 30, 41, 42, 45, 47)

## EU-YHDENMUKAISUUSTODISTUS

Chicago Pneumatic Tool Company, 1800 Overview Drive, Rock Hill, SC 29730 USA, vakuuttaa ainoana vastuunhaltijana, että tämän todistuksen kattama tuote täyttää kaikki Euroopan yhteisön kesäkuussa 1998 annetun jäsenmaiden koneturvallisuuksia koskevia lakeja tulkitsevan direktiivin (98/37/EY), sisältämät määräykset.

**Koneen nimi** Paineilmakierrin Sarja CP7775

**Konetyyppi** Kierrekiinnittimien koneasennustyökalu - Mikään muu käyttö ei ole sallittua.

**Sarjanro** Koneet, joiden nro on 04275K tai suurempi

### Tekniset tiedot

Neliön mallinen kiinnitys 1"

Ilmanpaine 6,2 bar

Ilmankulutus 35 cfm

**Sovelletut yleisstandardit** EN292

**Sovelletut kansalliset standardit** ISO 8662-7, ISO 15744-2002

**Nimi ja arvo** Yves Antier, Toimitusjohtaja, Chicago Pneumatic Tool Company



### Allekirjoitus

**Aika ja paikka** Rock Hill, SC 29730 USA, 1 lokakuu 2004

### Melu ja värinäseloste\*

Äänen painetaso 96 dB(A) sisäänpainaminen, 104 dB(A) vapaa nopeus ISO 15744-2002 mukaisesti. Äänitehoa varten lisää 11 dB(A).  
Tärinä 9,1 m/s<sup>2</sup>, Testi: ISO 8662-7.

\*Tässä ilmoitetut arvot on saatu mainittujen normien mukaisissa laboratoriotesteissä. Ne eivät riitä riskien määrittämiseen. Yksittäisissä työpisteissä mitatut arvot voivat olla selosteessa mainittuja arvoja suuremmat. Todelliset altistusarvot ja yksilöön kohdistuvat haitalliset vaikutukset ovat yksilöllisiä. Ne riippuvat työskentelytavasta, työstettävästä kappaleesta, työaseman rakenteesta, altistusajasta ja käyttäjän terveydentilasta. Sen vuoksi Chicago Pneumatic ei voi olla vastuussa tässä ilmoitettujen arvojen käytöstä (todellisten altistusarvojen sijasta) työpisteessä vallitsevan yksilöllisen riskin määrittämiseen ja siitä aiheutuvista seuraamuksista, olosuhteissa, joihin emme voi millään tavalla vaikuttaa.





## VAROITUS

**Ennen työkalun käyttöä, asennusta, korjausta, huoltoa, tarvikkeiden vaihtoa tai työkalun lähistöllä työskentelyä on tapaturmien välttämiseksi perehdyttävä näihin ohjeisiin.**

22

Chicago Pneumaticin tavoitteena on valmistaa työkaluja, jotka edistävät työskentelysi turvallisuutta ja tehokkuutta. SINÄ olet ratkaisevin tekijä näiden asioiden kannalta. Harjoittamasi huolellisuus ja varovaisuus ovat paras tae tapaturmia vastaan. Kaikkia mahdollisia vaaratekijöitä ei voida käsitellä tässä ohjeessa, joka painottaa tärkeimpiä turvatoimia.

### Lisätietoja turvallisuudesta saat seuraavista lähteistä:

- ▲ Alan ammattiliitosta ja/tai yhdistyksestä.
- ▲ Yhdysvaltain työministeriöstä (U.S. Department of Labor; OSHA); [www.osha.gov](http://www.osha.gov); Council of the European Communities [europe.osha.eu.int](http://europe.osha.eu.int)
- ▲ "Safety Code For Portable Air Tools" (B186.1) saatavilla seuraavasta osoitteesta: [www.ansi.org](http://www.ansi.org)
- ▲ "Safety Requirement For Hand-Held Non-Electric Power Tools" saatavilla seuraavasta osoitteesta: European Committee for Standardization, [www.cenorm.be](http://www.cenorm.be)

### Paineilmaan ja liittämöihin liittyvät vaarat

- ▲ Paineilma voi aiheuttaa vakavia tapaturmia.
- ▲ Katkaise paineilma, vapauta letkun ilmanpaine ja irrota työväline paineilmaasta, kun työväline ei ole käytössä sekä ennen tarvikkeiden vaihtoa tai korjauksien tekemistä.
- ▲ Älä koskaan suuntaa paineilmaa itseäsi tai muita kohti.
- ▲ Sätäkivät letkut voivat aiheuttaa vakavia tapaturmia. Tarkasta aina letkut ja liittimet vaurioiden tai löysojen liittäjän varalta.
- ▲ Älä käytä työvälineessä pikaliittimiä. Lue asennusohjeet oikean asennuksen varmistamiseksi.
- ▲ Älä käytä yleiskierrellyttimiä ilman lukkotappeja.
- ▲ Ilmanpaine ei saa ylittää 6,2 bar (90 psi) tai työkalun nimilataassa ilmoitettua painetta.

### Sotkeutumisaava

- ▲ Pysy loitolla pyörivästä koneesta.
- ▲ Älä käytä koruja tai löysää vaatetusta.
- ▲ Solmion tai huivin takertuminen työvälineeseen tai sen osiin aiheuttaa tukeutumisaavaan.
- ▲ Hiusten sotkeutuminen työvälineeseen tai sen osiin voi johtaa päänahan irtomiseen.
- ▲ Vältä koskettamasta työkalun osia käytön aikana ja heti käytön jälkeen. Käyttämällä hansikkaita voidaan ehkäistä haavat ja palovammat.
- ▲ Käytä ainoastaan asianmukaisia tarvikkeiden kiinnittämiä (ks. osaluettelo). Käytä syviä hylsyjä aine kun mahdollista.

### Sinkoilevien kappaleiden aiheuttama vaara

- ▲ Käytä aina iskuntorjuvia silmä- ja kasvosuojaimia työkalun käyttö-, korjaus- tai huoltoalueen läheisyydessä, sekä varaosien vaihdon yhteydessä.
- ▲ Varmista myös, että muilla työskentelyalueen läheisyydessä olevilla henkilöillä on asianmukaiset iskuntorjuvat silmä- ja kasvosuojaimet.
- ▲ Pienetkin kappaleet saattavat singahtaessaan vahingoittaa silmiä ja johtaa sokeutumiseen.
- ▲ Käytä ainoastaan hyväkuntoisia iskuvääntimen holkkeja ja lisävarusteita. Vaurioituneet vääntötyökalut tai iskevän vääntötyökalun kanssa käytettävät käsikäyttöisten työkalujen holkit voivat rikkoutua.

- ▲ Käytä aina mahdollisimman yksinkertaista liitäntää. Pitkät, kimmoiset jatkeet ja sovitimet vähentävät tehoa ja voivat rikkoutua. Käytä syviä hylsyjä aina kun mahdollista.
- ▲ Älä koskaan käynnistä työkalua irti työn kohteesta. Se voi pyöriä liian nopeasti ja lennättää avainhylsyn irti työkalusta.
- ▲ Liikaa tai liian vähän kiristetyt kiinnittimet voivat murtua, löystyä tai irrota ja aiheuttaa vakavan tapaturman. Irronneet osat voivat sinkoutua ulos. Erikoistukennusta vaativat yksiköt on tarkistettava välittömästi momentin mittarilla.

Huomaa: Niin sanotuilla "naksahavilla" momenttiavaimilla ei voi tarkistaa mahdollisesti vaarallista liian tiukalle kiristettyjen yksiköiden tilaa.

### Työalueeseen liittyvät vaaratekijät

- ▲ Liukastuminen, kompastuminen tai kaatuminen voi johtaa vakavaan tapaturmaan tai kuolemanvaaraan. Varo lattialla tai työalustalla olevia letkuja.
- ▲ Korkea äänitaso voi aiheuttaa pysyvän kuulovamman. Käytä työnantajan tai paikallisten määräysten suosittelemia kuulosuojaimia.
- ▲ Työskentele tukevassa asennossa.
- ▲ Pidä aina lipaisuin hallinnassasi. Varo, ettet jää työkalun ja työn alla olevan kohteen väliin.
- ▲ Toistuvat liikkeet, hankala työasento ja tärinä voivat vahingoittaa käsiä tai käsivarsia. Jos havaitset puutumista, ihon kipristystä tai valkenemista, keskeytä työkalun käyttö ja ota yhteys lääkäriin.
- ▲ Vältä pölyn joutumista hengitysteihin. Vältä käsittelemästä työn jätettä, jotka voivat olla vaarallisia terveydellesi. Käytä pölynimulaitteita ja hengityksensuojaimia, kun työskentelet materiaalien kanssa, jotka synnyttävät ilmassa leijuvia hiukkasia.
- ▲ Noudata erityistä varovaisuutta vieraassa työympäristössä. Ole varuillasi työhön liittyvien vaaratekijöiden varalta. Tämä työväline ei ole eristetty sähkötapaturmien varalta.
- ▲ Jotkin koneellisissa rakennustöissä kuten esim. hionnassa, sahauskassa, murskauksessa ja porauksessa syntyvät pölyt sisältävät kemikaaleja, joiden Kalifornian osavaltiossa on havaittu aiheuttavan syöpää ja synnyttäviä vikoja tai muita lisääntymishaittoja. Esimerkkejä tällaisista kemikaaleista:
  - liijypohjaisten maalien liijy
  - kidesiilikatiilit ja sementti ja muut muuraustuotteet
  - arsenikki ja kromi kemiallisesti käsitellystä kumista.Altistumisen riski näille kemikaaleille riippuu siitä, kuinka usein teet tämänkaltaista työtä. Vähennä altistumisen riskiä seuraavasti: työskentele hyvin tuuletetulla alueella ja käytä hyväksyttyjä turvallisuusvälineitä, kuten pölynäämää, joka suodattaa mikrooskoopit hiukkaset.

### Muita turvaohjeita

- ▲ Tätä työvälinettä tai sen lisävarusteita ei saa muunnella.
- ▲ Tämän työkalun käyttöä ei suositella alueella, jossa vallitseee räjähdysvaara.
- ▲ Työkalun käyttäjien ja huoltohenkilöiden on oltava fyysisesti riittävän vahvojatökalun käsittelyyn.
- ▲ Vain ammattikäyttöön.

## TURVAOHJEET

**ÄLÄ HÄVITÄ - ANNETTAVA KÄYTTÄJÄLLE**

## ИНСТРУКЦИЯ ПО ЭКСПЛУАТАЦИИ

### Требования к источнику сжатого воздуха

1. Инструмент должен снабжаться чистым и сухим воздухом под избыточным давлением 90 фунт-сил/кв. дюйм (6,2 бар). Более высокое давление резко снижает срок службы инструмента.
2. Инструмент присоединяется к воздушной магистрали при помощи трубной обвязки, шланга и изделий арматуры, размеры которых указаны на схеме

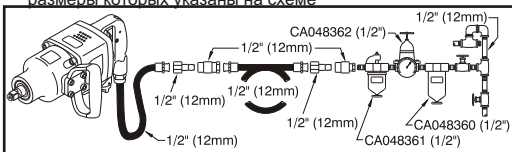

### Смазывание

1. Для смазывания применяйте масло с вязкостью SAE #10 и автоматическую масленку воздушной магистрали, настроенную на подачу двух (2) капель в минуту. Если применение автоматической масленки воздушной магистрали невозможно, один раз в день вводите масло для пневматических двигателей в отверстие впускного патрубках.
2. Используйте 88 мл синтетической консистентной смазки марки 8940158455 (Pneu-Lube Synthetic Clutch Grease), предназначенную для муфт пневмоприводных механизмов и входящую в ассортимент фирмы "Чикаго пневматик".

### Эксплуатация

1. Этот пневматический гаечный ключ ударного действия предназначен для работы с насадками, которые рассчитаны на ударные нагрузки при монтаже резьбовых крепежных деталей. Для включения следует нажать на рычажок пускового механизма, расположенный на рукоятке. Для эксплуатации в режиме вращения по часовой стрелке необходимо повернуть реверсивный пневмораспределитель по стрелке, указывающей направление вращения по часовой стрелке. Для эксплуатации в режиме вращения против часовой стрелки реверсивный пневмораспределитель должен быть повернут в направлении стрелки, обозначающей вращение против часовой стрелки.
2. Этот пневматический гаечный ключ ударного действия оборудован регулятором, позволяющим изменять выходную мощность. Для задания максимальной мощности требуется повернуть крупную ручку регулятора в положение 4, а для задания минимальной мощности - в положение 1.

### Техническое обслуживание

1. По истечении первого года эксплуатации, если инструмент применяется ежедневно, разбирайте и осматривайте пневмопривод и муфту ударного действия через каждые три (3) месяца. Заменяйте поврежденные или изношенные детали.
2. Детали, подверженные повышенному износу, выделены подчеркиванием в перечне комплектующих изделий.
3. Для достижения минимальной длительности простоя оборудования рекомендуется пользоваться указанными ниже комплектами для технического обслуживания:

**Регулировочный комплект 8940162206**

(содержит: 14, 15, 18, 22, 30, 41, 42, 45, 47)

Защищено авторским правом, зарегистрированным в 2004 г. и принадлежащим компании "Чикаго пневматик тул" (Chicago Pneumatic Tool Company) Авторские права защищены. Всякое несанкционированное использование или копирование содержания или части содержания настоящего документа запрещается. Запрещается распространение, в частности, на товарные знаки, обозначения моделей, каталожные номера комплектующих изделий и чертежи. Применению подлежат исключительно комплектующие изделия, рекомендованные изготовителем оборудования. Ни гарантия, ни ответственность за качество выпускаемой продукции не распространяются на повреждения и неисправности, вызванные применением комплектующих изделий, не относящихся к изделиям, рекомендованным изготовителем оборудования.

## ЗАЯВЛЕНИЕ О СООТВЕТСТВИИ ТРЕБОВАНИЯМ СОВЕТА ЕВРОПЕЙСКОГО СООБЩЕСТВА

Мы, ответственные лица компании "Чикаго пневматик тул" (Chicago Pneumatic Tool Company), находящейся по адресу 1800 Overview Drive, Rock Hill, SC 29730 USA, под свою исключительную ответственность заявляем, что данный продукт, на который распространяется настоящее заявление, удовлетворяет требованиям, изложенным в Директиве совета от июня 1998 г., содержащее положения о соответствии законов, действующих в странах - членах Европейского сообщества и применимых к машинному оборудованию (98/37/EC).

**Наименование оборудования:** Пневматический гаечный ключ ударного действия модели CP7775

**Тип оборудования:** Механизированный инструмент для сборки резьбовых соединений иное применение не допускается

**Заводской номер:** Инструменты с номерами 04275K и выше

**Технические данные**  
Квадратный хвостик на 1 дюйма  
Давление воздуха: 90 фунт-сил/кв. дюйм (6,2 бар)  
Расход воздуха: 35 куб. футов/мин

**Примененные стандарты согласованной системы:** EN292  
**Примененные национальные стандарты:** ISO 8662-7, ISO 15744-2002

**Имя и должность автора заявления:** Ив Антье, генеральный директор, компания "Чикаго пневматик тул" (Chicago Pneumatic Tool Company)

**Подпись автора заявления**   
**Место и дата выпуска заявления:** Rock Hill, SC 29730 USA;  
1 апреля 2004 г.

### Заявляемые шумовые и вибрационные характеристики\*

Уровень звукового давления в включенным приводом ударного действия - 96 дБ(А), при работе на холостом ходу - 104 дБ(А), соответствует стандарту ISO 15744-2002. Для пересчета на акустическую мощность необходимо добавить значение 11 дБ(А).  
Значение вибрации 9,1 м/с, см. ISO 8662-7.

\* Заявленные здесь значения были получены путем испытаний, проведенных в лабораторных условиях в соответствии с указанными выше нормативными документами, и непригодны для использования в процессах анализа степени риска. Значения, измеренные в отдельных рабочих зонах, могут быть выше, чем заявленные здесь значения. Фактические уровни воздействия и риска причинения вреда, которые претерпеваются отдельным оператором, носят индивидуальный характер и зависят от приемов, применяемых оператором при работе, и конструктивных особенностей обрабатываемого изделия и рабочего места, а также от длительности воздействия и физического состояния оператора. Мы, лица, представляющие компанию "Чикаго пневматик" (Chicago Pneumatic), не можем признать компанию подлежащей ответственности за последствия использования заявленных значений вместо значений, отражающих фактическую степень воздействия, в процессе анализа индивидуального риска, существующего в условиях на рабочем месте, которые находятся вне сферы контроля со стороны компании.



## ВНИМАНИЕ

**Прежде чем приступить к применению, монтажу, техническому обслуживанию, смене приспособлений или работе вблизи данного инструмента, необходимо изучить и понять настоящие инструкции, которые помогут снизить риск получения травмы.**

24

Задача компании "Чикаго пневматик" (Chicago Pneumatic) состоит в изготовлении инструментов, помогающих вам работать безопасным и производительным образом. Именно вы самое важное предохранительное средство для данного и любого другого инструмента. Ваши осторожность и осмотрительность служат лучшей защитой от травм. Хотя здесь и невозможно охватить все существующие опасные факторы, мы попытались выделить наиболее важные из них.

### Источниками дополнительной информации по технике безопасности могут служить:

- ▲ Объединение предприятий, в которое входит предприятие, где вы работаете, или профессиональная ассоциация.
- ▲ Управление по охране труда и промышленной гигиене (OSHA) при Министерстве труда США – [www.osha.gov](http://www.osha.gov); Совет европейского сообщества [europa.osha.eu/it/](http://europa.osha.eu/it/).
- ▲ Документ "Правила техники безопасности при работе с переносными пневматическими инструментами" (B186.1), текст которого можно найти по указателю [www.ansi.com](http://www.ansi.com)
- ▲ Документ "Нормы техники безопасности при работе с ручными неэлектрическими механизированными инструментами", который можно получить из Европейского комитета по стандартизации ([www.cenorm.be](http://www.cenorm.be))

### Опасные факторы эксплуатации оборудования для подачи воздуха и соединяемых линий воздуходувания

- ▲ Воздух, находящийся под повышенным давлением, может стать причиной тяжелой травмы.
- ▲ Во всех случаях, когда инструмент не используется и перед заменой приспособлений или производством ремонтных работ, обязательно прекращайте подачу воздуха, срабатывая воздух из шлангов и отсоединяя инструмент от линии воздуходувания.
- ▲ Ни в коем случае не направляйте струю воздуха на себя или других людей.
- ▲ Незакрепленные шланги могут вызывать серьезные ранения. Обязательно проверяйте оборудование на наличие поврежденных или слабо закрепленных шлангов и арматуры.
- ▲ Не применяйте на инструменте быстроразъемные соединения. О правильной комплектации оборудования справляйтесь по инструкции.
- ▲ Во всех тех случаях, когда используются универсальные соединители с поворотным замком, обязательно устанавливайте шпильки.
- ▲ Не допускайте превышения предельного значения давления воздуха 90 фунт-сил/кв. дюйм (6,2 бар) или иного значения, указанного на паспортной табличке инструмента.

### Опасности запутывания и застревания

- ▲ Не приближайтесь к вращающемуся приводу.
- ▲ Не носите ювелирные украшения и свободно сидящую одежду.
- ▲ Во избежание опасности удущения не допускайте чрезмерного приближения галстук, воротничков, шарфов и аналогичных предметов одежды к инструменту и приспособлениям.
- ▲ Во избежание опасности скальпирования не допускайте чрезмерного приближения волос к инструменту и приспособлениям.
- ▲ Избегайте непосредственного прикосновения к приспособлениям во время и после работы с ними. Риск порезов и ожогов можно снизить ношением перчаток.
- ▲ Применяйте только подходящие факторы приспособлений (см. спецификацию комплекующих изделий). При всякой возможности используйте удлиненные соединительные муфты.

### Опасность ранения летящими предметами

- ▲ Участвуя в выполнении или находясь вблизи зоны производства работ, ремонта или технического обслуживания инструмента или смены приспособлений на инструменте, всегда носите ударостойкие средства защиты органов зрения и лица.
- ▲ Убедитесь, что все прочие люди, находящиеся в зоне производства работ, носят ударостойкие средства защиты органов зрения и лица.
- ▲ Помните, что даже небольшие летящие предметы способны повредить глаза и вызвать потерю зрения.
- ▲ Сменные головки и принадлежности гаечного ключа ударного действия следует использовать только в том случае, если они находятся в исправном состоянии. Неисправные насадки, а также насадки, предназначенные для ручной заточки, при использовании с пневматическим гаечным ключом ударного действия могут разрушиться.
- ▲ Всегда используйте простейший вариант монтажа. Длинные и пружинящие удлинительные штанги и переходники поглощают энергию ударов и могут разрушаться. При всякой возможности используйте

удлиненные соединительные муфты.

- ▲ Ни в коем случае не держите включенный инструмент снятым с изделия. Он может развить чрезмерно высокую скорость, которая способна вызвать сбрасывание приспособления с инструмента.
- ▲ Чрезмерно или недостаточно плотно затянутые крепежные детали могут разрушиться, ослабляться и отрываться и причинять тяжелые травмы. Отделившиеся сборочные узлы могут превращаться в металлические снаряды. Сборочные узлы, требующие затяжки заданным моментом, должны проверяться с помощью измерителя крутящего момента.

Примечание: Динамометрические ключи с автоматическим отключением при достижении заданного момента (так называемые "гребешотные" ключи) не позволяют контролировать потенциально опасное состояние чрезмерно плотной затяжки.

### Опасности на рабочем месте

- ▲ Поскользнувшись, споткнувшись или упавшие люди составляют значительную часть лиц, получающих тяжелые травмы или лиги поражающих по месту работы. Остерегайтесь чрезмерно длинных секций шлангов, остающихся на поверхности в проходах или рабочих зонах.
- ▲ Звуки большой громкости могут вызывать необратимую потерю слуха. Пользуйтесь средствами защиты слуха, рекомендуемыми правилами, действующими по месту вашей работы, или нормативными документами Управления США по охране труда и промышленной гигиене (OSHA), например, положением 29 Сборника федеральных норм и правил (CFR), часть 1910.
- ▲ Сохраняйте устойчивое положение туловища и надежную опору для ног.
- ▲ Сохраняйте непрерывный контроль регулятора подачи. Не оказывайтесь между инструментом и обрабатываемым изделием.
- ▲ Многократно повторяющиеся рабочие движения, неудобные позы и возмездные вибрации могут причинять вред кистям и рукам в целом. При появлении ощущения онемения, покалывания, боли или побледневших кожных покровов прекратите работу с инструментом и обратитесь к врачу.
- ▲ Избегайте вдыхания пыли и перемещения мусора и отходов, образующихся вследствие производственного процесса и способных причинить вред здоровью. Работая с материалами, образующими аэрозоли, применяйте оборудование для пылеулавливания и носите аппараты индивидуальной защиты органов дыхания.
- ▲ Действуйте осмотрительно в незнакомой обстановке. Остерегайтесь потенциальных опасностей, сопровождающих выполняемую вами работу. Данный инструмент не снабжен изоляцией, защищающей в случае контакта с источниками электрической энергии.
- ▲ Некоторые виды пыли, образующиеся в механизированных процессах пескоструйной обработки, распылки, шлифовки, сверления и других строительных операций, содержат химические соединения, которые в штате Калифорния признаны как вещества, вызывающие раковые заболевания, врожденные дефекты и иные репродуктивные нарушения. Примерами таких химических веществ и соединений могут служить:
  - Свинец, входящий в состав красящих материалов на свинцовой основе
  - Динасовое кирпичи и цемент, содержащие кристаллический кремнезем, и также другие строительные материалы
  - Мышьяк и хром, содержащиеся в каучуке, подвергнутому химической обработке
- ▲ Степень опасности воздействия указанных факторов зависит от частоты выполнения соответствующих видов работ. Снижение степени воздействия названных химических соединений должно достигаться путем работы в хорошо вентилируемых местах с применением аттестованных средств защиты, например, противопылевых респираторов, конструкция которых позволяет очищать воздух от частиц микроскопических размеров.
- ▲ **Дополнительные проблемы техники безопасности**
  - ▲ В конструкцию этого инструмента и принадлежностей к нему нельзя вносить изменения.
  - ▲ Этот инструмент не следует применять во взрывоопасной атмосфере.
  - ▲ Операторы и обслуживающий персонал должны обладать физическими возможностями, необходимыми для работы с инструментом, имеющим данные габаритные размеры, массу и мощность.
  - ▲ Инструмент предназначен исключительно для профессионалов.

# ПРАВИЛА ТЕХНИКИ БЕЗОПАСНОСТИ

НЕ ВЫБАСЫВАТЬ - ПЕРЕДАТЬ ПОЛЬЗОВАТЕЛЮ

## 使用说明

### 供气要求

1. 给工具 90 磅平方吋 (6.2 巴) 干净、干燥的空气。过高的压力会大大缩短工具寿命。
2. 以图中所示的管道、软管及管件尺寸连接工具和空气管线。

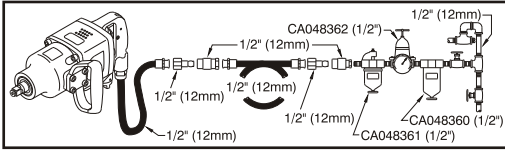

### 润滑

1. 使用装有 SAE #10 润滑油的空气管线润滑器，调节到每分钟两 (2) 滴。如果不能使用空气管线润滑器，则每天一次在进口处加空气马达机油。
2. 请用 3 盎司 (88 毫升) CP Pneu-Lube 合成离合器润滑油 8940158455。

### 操作

1. 本冲击扳手与冲击套筒配合用于螺纹紧固件。操作时，扣动手柄上的扳机。若要向前转进，将反位阀拨到正向箭头位置。若要向后退转，将阀拨到逆向箭头位置。
2. 本冲击扳手装有调节器以调节输出功率。将调节器旋钮转至 4 时，输出功率最大；转至 1 时，输出功率最小。

### 保养

1. 第一年以后，如果工具天天使用，应每三 (3) 个月将空气马达和冲击离合器卸下检查。更换磨损部件。
2. 在零件清单上，易磨损零件的下面划有横线。
3. 为将工具停用时间保持在最低程度，建议采用以下维修工具包：  
保养工具包 8940162206  
(包括：14, 15, 18, 22, 30, 41, 42, 45, 47)

## 关于符合欧洲委员会规定的声明

芝加哥气动工具公司 (地址：1800 Overview Drive, Rock Hill, SC 29730 USA) 以独家责任保证并声明，经本声明认证之产品符合 1998 年 6 月欧洲委员会关于遵守成员国机械设备法规的指示 (98/37/EC) 的要求。

工具名称：CP7775 系列冲击扳手  
工具类型：用于螺纹紧固件的组装电动工具 不得用于其它用途。

系列号：采用 No. 04275K 或更高型号的工具

技术数据：

1 吋方传动杆头

空气压力 90 磅/吋 (6.2 巴)

耗气量 35 立方呎/分钟

采用统一标准 EN292

采用国家标准 ISO 8662-7, ISO 15744-2002

认证人姓名及职务：芝加哥气动工具公司总经理  
Yves Antier。

认证人签字：\_\_\_\_\_

认证地点及日期：美国南卡罗莱纳州 Rock Hill, 邮编 SC 29730, 2004 年 1 月 1 日

## 关于噪声及震动的声明\*

声压水平 96 分贝 (A) 冲击, 104 分贝 (A) 自由速度, 符合 ISO 15744-2002 要求。声功率, 增加 11 分贝 (A)。震动值 9,1 m/s, 根据 ISO 8662-7。

\* 这些声明值系根据所述标准进行之实验室测试所得, 故并不足以用于风险评估。个别工作场所测得的值可能高于声明值。个别使用者的实际接触值及危害风险因人而异, 取决于其工作方式、工件和工作站之设计, 以及接触时间长短和使用者的身体条件。芝加哥气动工具公司对在本公司控制以外的工作场所进行个人风险评估时不使用反应实际情况的值而使用这些声明值所造成的后果概不负责。



## 警告

为了减少受伤的风险，每个使用、安装、保养本工具，更换本工具附件，或在附近工作的人员，在执行上述任何一项任务时，都必须学习及理解这些说明。

26

芝加哥气动工具公司(Chicago Pneumatic)的目标是生产帮助你安全及有效工作的工具。对于这种工具或任何工具来说，最重要的安全防范就是您自己。您对安全操作的注意和对生产环境的良好判断是保护您自己不受工伤的最大保证。本文无法列尽所有可能发生的危险，但是我们尽可能择其要者加以介绍。

关于进一步的安全资料，请咨询以下方面：

- ▲ 您的雇主公会和/或行业协会
- ▲ 美国劳工部(OSHA)；网站：[www.osha.gov](http://www.osha.gov)；欧洲社区委员会，网站：[europe.osha.eu.int](http://europe.osha.eu.int)。
- ▲ 网站[www.ansi.com](http://www.ansi.com)上登载的“便携式气动工具安全规范”(B186.1)
- ▲ 欧洲标准委员会网站[www.cenorm.be](http://www.cenorm.be)上登载的“手持式非电动工具安全要求”

### 供气及连接的危险

- ▲ 在压力下的空气可造成严重伤害。
- ▲ 任何时候，在气动工具在不使用，更换附件或修理时，应切断气源，释放软管中的空气压力，并将工具与气源断开。
- ▲ 绝对不要让气流对着您自己或其他任何人。
- ▲ 软管甩动可造成严重伤害。一定要检查软管及紧固件是否有损坏或松动。
- ▲ 不要在工具上采用快速脱卸接头。正确装配方法请参考使用说明。
- ▲ 在使用万能扭转接头时，一定要上锁紧销。
- ▲ 不要超过最大允许空气压力。最大允许压力为90磅/吋或按照工具铭牌所示。

### 缠绕的危险

- ▲ 请与转动的驱动部件保持距离。
- ▲ 不要佩戴首饰或穿宽松服装。
- ▲ 如果颈项服饰未与工具及附件保持距离，可发生窒息事故。
- ▲ 如果头发未与工具及附件保持距离，可发生头皮撕脱事故。
- ▲ 在使用时及使用后应避免直接接触附件。戴手套可防止割伤或灼伤。
- ▲ 只能采用适当的附件紧固件（见零配件清单）。有可能的情况下，应使用深套筒接头。

### 抛射的危险

- ▲ 在操作、修理或保养工具或更换工具上的附件时，操作者或附近人员应戴上防冲击保护眼罩或面罩。
- ▲ 要确认周围地区的所有其他人都已戴上防冲击保护眼罩或面罩。
- ▲ 即使是非常小片的物件抛射，也可使眼睛受伤并造成失明。
- ▲ 所用冲击扳手套筒及附件必须状态良好。状况不好的套筒或手动套筒用在冲击扳手上会发生破裂。

- ▲ 任何情况下都要采用尽可能最简单的连接方法。有弹性的加长杆或节头会吸收冲击力，可发生断裂。在可能的条件下，尽可能使用深套筒。
- ▲ 不工作时，不要操作工具，否则可能会转动过速，导致附件被甩出工具。
- ▲ 紧固件扭矩过大或不足，可使接头断裂，松动及断开，造成严重工伤。释放总成可成为抛射物件。要求特定扭矩的总成必须用扭矩表检查。

注：所谓“带响的”扭矩扳手并不能查出可能造成危险的扭矩过大情况。

### 工作场所的危险

- ▲ 滑倒和绊倒是造成严重伤亡的主要原因。要注意在走道或工作现场地面上留下的过长的软管。
- ▲ 高分贝的噪声可导致永久性听力丧失。请使用您的雇主或OSHA规定（见29 CFR part 1910）所推荐的听力保护设备。
- ▲ 身体姿势要保持平衡，脚要站稳。
- ▲ 任何时候都要控制好气门。身体部位不要夹在工具和工件之间。
- ▲ 重复性动作、站立位置不适及感受振动可对对手及手臂造成伤害。如果出现麻木、针刺感、疼痛或皮肤失色，应停止使用工具并就医。
- ▲ 避免吸入粉尘或加工碎屑，他们可能对健康有害。在加工产生空中飞扬粒子的材料时，应使用吸尘设备或带上呼吸保护设备。
- ▲ 在不熟悉的工作环境中应小心操作。应注意您的工作可能造成的危险。本工具未经绝缘处理，请勿接触电源。
- ▲ 电动砂、锯、磨、钻及其它建筑工作产生的粉尘中含有已知在加州造成癌症、胎儿残障或其他对生殖有危害的化学物质。以下为部分此类化学物质：

- 铅基油漆中的铅
- 结晶硅砖和水泥以及其它泥工产品
- 化学处理橡胶中的砷和铬

接触这些化学物质的风险因人而异，取决于您是否经常从事此类工作。要减少接触这些化学物质的风险：应在通风良好处工作，并使用经批准的安全设备，如经过特别设计可以滤除微粒的防尘口罩。

### 补充安全说明

- ▲ 本工具及其附件不得改动。
- ▲ 本工具不建议用于爆炸性大环境中。
- ▲ 操作人员和保养人员必须在体力上能胜任工具的体积、重量及功率。
- ▲ 只供专业人员用于专业性目的。

# 安全说明

切勿抛弃 – 请交给使用者

## EN MANUFACTURER'S LIMITED WARRANTY

Limited Warranty: The "Products" of the Chicago Pneumatic Tool Company ("CP") are warranted to be free from defects in material and workmanship for one year from the date of purchase. This Warranty applies only to Products purchased new from CP or its authorized dealers. Of course, this Warranty does not apply to products which have been abused, misused, modified, or repaired by someone other than CP or its Authorized Service Representatives. If a CP Product proves defective in material or workmanship within one year after purchase, return it to any CP Factory Service Center or Authorized Service Center for CP tools, transportation prepaid, enclosing your name and address, adequate proof of date of purchase, and a short description of the defect. CP will, at its option, repair or replace defective Products free of charge. Repairs or replacements are warranted as described above for the remainder of the original warranty period. CP's sole liability and your exclusive remedy under this Warranty is limited to repair or replacement of the defective Product. **(There Are No Other Warranties Expressed Or Implied And CP Shall Not Be Liable For Incidental, Consequential, Or Special Damages, Or Any Other Damages, Costs Or Expenses Excepting Only The Cost Or Expense Of Repair Or Replacement As Described Above.)**

## E GARANTÍA LIMITADA DEL FABRICANTE

Garantía Limitada: Los "Productos" de Chicago Pneumatic Tool Company ("CP") están garantizados contra todo defecto de material y mano de obra durante un año a partir de la fecha de adquisición. Esta garantía se aplica solamente a los productos nuevos adquiridos de CP o de sus representantes autorizados. Por supuesto, esta garantía no se aplica a los productos maltratados, mal empleados, modificados o reparados por personal ajeno a CP o sus representantes de servicios autorizados. Si un producto CP presenta algún defecto de material o de mano de obra dentro de un año después de la compra, devuélvalo a cualquier centro de servicio de fábrica CP o cualquier centro de servicio autorizado para herramientas CP, con el transporte pagado, incluyendo su nombre y dirección, una prueba adecuada de la fecha de adquisición y una breve descripción del defecto. CP reparará o sustituirá gratuitamente, según su criterio, los productos defectuosos. Esta Garantía cubrirá todas las reparaciones o sustituciones de productos que tengan lugar dentro del plazo de garantía original. La única responsabilidad de CP y la compensación exclusiva al usuario en esta Garantía se limita a la reparación o sustitución del producto defectuoso. **(No Existe Ninguna Otra Garantía, Expresa O Implícita, Y CP No Podrá Ser Considerado Responsable De Ningún Daño Incidental, Consecuencial O Especial, O Cualquier Otro Daño, Costo, O Gasto, Excepto El Costo O Gasto De Reparación O Sustitución Como Se Ha Descrito Anteriormente.)**

## E LIMITES DE LA GARANTIE DU FABRICANT

Limitation of guarantee: Les "Produits" de la société Chicago Pneumatic Tool Company ("CP") sont garantis contre tous vices de matériel et de fabrication pour une période d'un an à partir de la date d'achat. Ladite garantie s'applique uniquement aux produits achetés neufs de Chicago Pneumatic et de ses revendeurs agréés. En sont exclus les produits soumis à un usage impropre ou abusif, modifiés ou réparés par des personnes non employées par Chicago Pneumatic ou ses unités de service agréées. Si un produit Chicago Pneumatic présente un vice de matériel ou de fabrication, renvoyez-le au centre de service Chicago Pneumatic ou au centre agréé de votre choix en port payé, en indiquant vos nom et adresse et en incluant un justificatif de la date d'achat ainsi qu'une brève description du défaut. Chicago Pneumatic remplacera ou réparera gratuitement, à sa discrétion, les produits défectueux. Les réparations ou produits de remplacement seront garantis selon les termes ci-dessus pour le reste de la durée de la garantie d'origine. La responsabilité de Chicago Pneumatic et vos prétentions concernant la présente garantie se limitent à la réparation ou au remplacement du produit mis en cause. **(Toute autre garantie, implicite ou explicite est exclue. Chicago Pneumatic ne peut en aucun cas être tenu responsable des dommages accidentels, indirects ou autres, ni des frais encourus à l'exception du coût de la réparation ou du remplacement dans les cas stipulés ci-dessus.)**

## I GARANZIA LIMITATA DEL FABRICANTE

Garanzia Limitata: La Chicago Pneumatic Tool Company ("CP") garantisce che i suoi prodotti ("i Prodotti") saranno esenti da difetti di materiale e di fabbricazione per un anno a decorrere dalla data di acquisto. La garanzia è valida solo per i Prodotti acquistati nuovi da CP o i rivenditori autorizzati. Questa garanzia non è valida se i Prodotti CP sono stati usati in modo improprio, modificati o riparati da persone diverse dal personale CP o di un Centro di assistenza CP. Nel caso in cui uno dei Prodotti CP presenti entro un anno dalla data di acquisto difetti di materiale o di fabbricazione, recaptarolo a un Centro di assistenza CP con le spese di trasporto pagate, allegando il proprio nome e indirizzo, la prova della data di acquisto e una breve descrizione del difetto rilevato. La CP riparerà o sostituirà gratuitamente, a sua discrezione, i Prodotti difettosi senza alcuna spesa da parte dell'acquirente. Eventuali riparazioni o sostituzioni sono garantite come descritto sopra per il resto del periodo di garanzia originario. La garanzia è limitata alla riparazione o alla sostituzione del prodotto difettoso. **(Non vi sono altre garanzie esplicite o implicite e inoltre la CP non sarà responsabile di danni incidentali, indiretti o speciali o per altri danni, costi o spese eccezione fatta per i costi o le spese di riparazione o di sostituzione come descritto sopra.)**

## S TILLVERKARENS BEGRÄNSEDE GARANTI

Begränsad garanti: Chicago Pneumatic Tool Company ("CP") produkter garanteras vara felfria beträffande material och utförande i ett år från inköpsdatum. Denna garanti gäller endast produkter inköpta från CP eller dess auktoriserade återförsäljare. Denna garanti gäller givetvis inte produkter som har använts på felaktigt sätt, missbrukats, modifierats eller reparerats av annan än CP eller dess auktoriserade servicerepresentanter. Om en av CP:s produkter visar sig vara defekt med avseende på material eller utförande inom ett år efter inköp ska den returneras till ett CP fabriksservicecenter eller auktoriserat servicecenter för CP-verktyg, frakten betald, tillsammans med ört namn och adress, bevis avseende inköpsdatum och en kort beskrivning av defekten. CP kommer enligt eget gottfinnande att reparera eller byta ut defekta produkter utan kostnad. Reparationer och utbyten är garanterade såsom beskrivs ovan för återstoden av den ursprungliga garantiperioden. CP:s enda ansvar och er enda gottgörelse enligt denna garanti är begränsad till reparationseller utbyte av den defekta produkten. **(Den ovan nämnda garantin ges med uteslutande av alla andra garantier eller villkor, uttryckta eller underförstådda, CP ska inte ha ansvar för oavsiktliga skador, följskador eller speciella skador, eller några andra skador, kostnader eller utgifter, utom kostnader eller utgifter för reparation eller utbyte såsom angivits ovan.)**

## D BEFRISTETEST HERSTELLERGARANTI

Befristet Garantíe: Die Chicago Pneumatics Tool Company (im folgenden "CP" genannt) garantiert für ein Jahr ab Kaufdatum, daß die "Produkte" frei von Material- und Herstellungsfehlern sind. Diese Garantie gilt nur für die Produkte neu von CP oder einem autorisierten Händler gekauft wurden. Die Garantie erlischt für Produkte, die unsachgemäß eingesetzt oder behandelt, modifiziert oder von einer Person, die nicht CP oder einem von CP autorisierten Kundendienst-Center angehört, repariert wurden. Falls ein CP-Produkt innerhalb eines Jahres nach dem Kauf Material- oder Verarbeitungsfehler aufweist, senden Sie es unter Vorauszahlung der Transportkosten an das Kundendienst-Center des CP Werks oder ein autorisiertes Kundendienst-Center für CP-Werkzeuge. Fügen Sie Ihren Namen und Ihre Anschrift, einen Kaufnachweis sowie eine kurze Beschreibung des Fehlers bei. CP behält sich die Entscheidung vor, ob fehlerhafte Produkte kostenfrei ersetzt oder repariert werden. Reparatur oder Ersatz eines fehlerhaften Produktes verlängern die ursprüngliche Garantiedauer nicht. Die Haftung von CP und Ihre Rechte aus dieser Garantie sind auf die Reparatur oder den Ersatz des fehlerhaften Produktes beschränkt. **(CP übernimmt keine weitere ausdrückliche oder implizite Haftung für unvorhergesehene, mittelbare oder unmittelbare Folgeschäden oder Kosten mit Ausnahme der beschriebenen Reparatur- oder Ersatzleistungen.)**

## P GARANTIA LIMITADA DO FABRICANTE

Garantia Limitada: Os "Produtos" da Chicago Pneumatic Tool Company ("CP") estão garantidos contra defeitos de material e fabrico por um ano, a partir da data da aquisição. Esta garantia aplica-se apenas a produtos comprados em primeira mão de CP ou revendedores autorizados. Esta garantia não se aplica, obviamente, a produtos que tenham sido maltratados, utilizados indevidamente, modificados ou reparados por alguém que não CP ou um dos seus Agentes de Revisão Autorizados. Caso se comprove que um Produto CP possui um defeito de material ou de fabrico no prazo de um ano após a aquisição, devolva-o a qualquer Centro de Revisão da Fábrica CP ou Centro de Revisão Autorizado para ferramentas CP com pré-pagamento de transporte, remetendo o seu nome, morada, prova adequada da data de aquisição e breve descrição do defeito. CP reserva-se o direito de reparar ou substituir gratuitamente os Produtos defeituosos. As reparações ou substituições encontram-se garantidas, como acima descrito, para o restante período da garantia original. A única responsabilidade de CP e o vosso recurso exclusivo ao abrigo desta Garantia está limitado a reparação ou substituição do Produto defeituoso. **(Não Existem Quaisquer Outras Garantias Expressas Ou Implícitas E CP Não Será Responsável Por Danos Especiais, Consequenciais Ou Superiores, O Custos De Transporte, Outros Danos, Custos Ou Despesas, Excepto Apenas O Custo Ou Despesa Ou Reparação Ou Substituição Acima Descrito.)**

## N BEGRENSET GARANTI FRA PRODUSENTEN

Begrenset garanti: "Produktene" fra Chicago Pneumatic Tool Company ("CP") garanteres å være felfrie i materialet og utførelsen innen ett år kjøpsdato. Denne garantien omfatter eksklusive alle produkter som har blitt utsatt for misbruk, feil bruk eller modifikasjoner, eller som har blitt reparert av andre enn CP eller CP's autoriserte vedlikeholdsservicepersoner. Dersom et produkt fra CP er funnet å være mangelfullt i materialet eller utførelse innen ett år fra kjøpsdato, skal det returneres til et av CP's fabrikk-vedlikeholdssentre eller til et autorisert vedlikeholdssenter for CP-verktoy, med forhåndsbetalt trafikk, ditt navn og adresse vedlagt, tilstrekkelig bevis for kjøpsdato, og en kort beskrivelse av feilen. CP garanterer, etter dette, at produktet skal repareres eller erstattes uten kostnadsfrist. Reparasjoner og erstattede deler garanteres som beskrevet ovenfor i resten av den opprinnelige garantiperioden. Under denne garantien er CP's ansvar og din gottgjørelse kun begrenset til reparasjon eller erstatning av det defekte produktet. **(Den ovennevnte garantien gjelder i stedet for alle andre garantier eller vilkår, det være seg uttrykte eller underforståtte, inkludert alle garantier eller vilkår angående salgbarhet eller hensiktsmessighet for et bestemt formål. CP skal ikke holdes ansvarlig for tilfelle eller uforutsette skader, følgeskader eller spesielle skader, eller utgifter, det være seg direkte eller indirekte, med unntak av det ansvar som er spesifisert ovenfor.)**

## **(NL) BEPERKTE GARANTIE VAN DE FABRIKANT**

Beperkte Garantie: De "Producten" van de Chicago Pneumatic Tool Company ("CP") zijn gegarandeerd vrij van fouten in materiaal en afwerking tot een jaar na aankoop. Deze Garantie geldt alleen voor Producten die nieuw zijn gekocht bij CP of geautoriseerde dealers. Deze Garantie is niet van toepassing op producten die verkeerd dan wel oneigenlijk zijn gebruikt of zijn gewijzigd, of zijn gerepareerd door anderen dan CP of geautoriseerde servicediensdiensten. Als een Product van CP binnen een jaar na aankoop gebreken vertoont in materiaal of afwerking, kunt u het inleveren bij een CP-Bedrijfs servicedienst of erkende servicedienst van CP-gereedschappen, met vooruitbetaling van transportkosten, onder vermelding van uw naam en adres. **Ben aankoop m e t u n een korte beschrijving van het mankement. CP zal, naar eigen goeddunken, defecte Producten kosteloos repareren of vervangen. Reparaties of vervangingen zijn als hierboven beschreven gegarandeerd voor de rest van de oorspronkelijke garantieperiode. De enige aansprakelijkheid van CP en uw rechten op grond van deze garantie zijn beperkt tot reparatie of vervanging van het defecte Product. (Er Worden Geen Andere Garanties Bedoeld Of Geïmpliceerd En CP Is Niet Aansprakelijk Voor Incidentele, Indirecte Of Speciale Schade, Of Enige Andere Schade, Kosten Of Uitgaven, En Vergoedt Alleen De Kosten Of Uitgaven Voor Reparatie Of Vervanging Zoals Hierboven Beschreven.)**

## **(DK) FABRIKANTENS BEGRÆNSEDE GARANTI**

Begrænset garanti: "Produkterne" fra Chicago Pneumatic Tool Company ("CP") garanteres fri for fejl i materialer og udførelse i et år fra købsdatoen. Denne garanti er kun gældende for produkter, der er købt nye fra CP eller dets autoriserede forhandlere. Denne garanti er naturligvis ikke gældende for produkter, der er blevet mishandlet, misbrugt, modificeret eller repareret af andre end CP eller dets autoriserede servicerepræsentanter. Hvis et CP-produkt findes defekt i materiale eller udførelse inden for et år efter købsdatoen, returneres det til et CP-fabriksservicecenter eller et autoriseret servicecenter for CP-værktøj, med forsendelsesomkostningerne forudbetalt, samt Deres navn og adresse, behørig kvittering for købsdato og en kort beskrivelse af defekten. CP vil efter eget skøn reparere eller ombytte defekte produkter uden beregning. Reparationer og ombytninger er omfattet af ovenfor anførte garanti for den resterende originale garantiperiode. Cp's eneste forpligtigelse og Deres eneste retsmiddel under denne garanti begrænses til reparation eller ombytning af det defekte produkt. **(Denne ovenstående garanti træder i stedet for alle andre garantier eller betingelser, udtrykte og underforståede, inklusive enhver garanti eller betingelse for salgbarhed eller egnethed til bestemte formål. CP skal ikke holdes ansvarlig for hændelige, følge- eller specielle skader, eller enhver anden skade, omkostning eller udgift, såvel direkte som indirekte, udover hvad der specificert er angivet i det ovenstående.)**

## **(FI) TAKUUEHDOT**

Rajoitettu takuu: Chicago Pneumatic Tool Companyn ("CP") "tuotteille" annetaan valmistusmateriaalissa ja työllä tuotua koskeva yhden vuoden takuu alkaen ostopäivämäärästä. Takuu kattaa ainoastaan CP:ltä tai sen valtuutetuilta edustajilta uutena ostetut tuotteet. Takuu raukeaa, jos muu kuin CP:n tai sen valtuutetun huoltoedustajan on vahingoittanut, väärinkäyttänyt, muunnellut tai korjannut tuotetta. Jos CP:n valmistama tuote osoittautuu materiaali- tai työllä tuotua koskeviin vialleisiin vuodessa ostopäivästä, toimita tuote kuljetuskulut ennallaan maksettuna CP:n tehdas- tai huoltokeskukseen sen CP-tarvikkeiden valtuutetuille huoltoedustajalle. Liitä oheen nimesi, osoitteesi, todistus ostopäivämäärästä ja lyhyt kuvaus vialla. CP korjaa tai vaihtaa viallisen tuotteen ilmaiseksi valintansa mukaan. Korjaukset tai vaihto katetaan aluperäisen takuun loppuun saakka edellä mainitun ehdoin. CP:n vastuu ja ostajan korvaus oikeus tämän takuun puitteissa rajoittuu viallisien tuotteiden korjaukseen tai vaihtoon. **(Tämä takuu korvaa kaikki muut suorat tai epäsuorat takuut tai ehdot, mukaan lukien kaupaskäytävyyttä tai tiettyyn tarkoitukseen soveltuvuutta koskevat takuut ja ehdot. CP ei vastaa satunnaisista, vällillisistä tai muista erityisistä vahingoista tai muista suorista tai epäsuorista vahingoista, kustannuksista tai kuluista muutoin kuin näissä takuu-ehdoissa ilmaistulla tavalla. Kukaan, mukaan lukien CP:n edustaja tai sen palveluksessa oleva henkilö, ei ole valtuutettu lisäämään tai muuttamaan tämän rajoitetun takuun ehtoja millään tavoin.)**

## **(RU) ОГРАНИЧЕННАЯ ГАРАНТИЯ ИЗГОТОВИТЕЛЯ**

Ограниченная гарантия: На изделия компании "Чикаго пневматик тул" (Chicago Pneumatic Tool Company, или "CP") распространяется гарантия отсутствия дефектов материалов и производственных дефектов, действительная в течение одного года со дня покупки. Настоящая гарантия распространяется исключительно на изделия, приобретенные в новом состоянии и компании "Чикаго пневматик тул" или ее полномоченных торговых предприятий. Настоящая гарантия, безусловно, не распространяется на изделия, которые эксплуатировались с нарушением правил, применялись не по назначению или подвергались переделке или ремонту посторонними лицами, а не специалистами компании "Чикаго пневматик тул" или ее полномоченных сервисных предприятий. Если в течение одного года со дня покупки в изделии компании "Чикаго пневматик тул" будут обнаружены дефектные материалы или производственные дефекты, верните его в любой сервисный центр при заводе компании "Чикаго пневматик тул" или в любой полномоченный сервисный центр, занимающийся ремонтом инструментов компании "Чикаго пневматик тул", оплатив доставку и представив сведения о своем имени и адресе, достаточное подтверждение даты покупки и краткое описание дефекта. Компания "Чикаго пневматик тул" оставляет за собой право действовать по своему усмотрению и бесплатно отремонтирует или заменит неисправные изделия. Производство ремонта или замены в указанном выше порядке гарантируется на весь остаток первоначального гарантийного периода. Ответственность компании "Чикаго пневматик тул" и право покупателя на защиту его интересов по условиям настоящей гарантии ограничиваются исключительно ремонтом или заменой неисправного изделия.

**(Компания "Чикаго пневматик тул" не дает никаких иных гарантий, как выраженных в явном виде, так и подразумеваемых, и не принимает на себя ответственность ни за побочный ущерб, ни за косвенные убытки, на за реальные убытки, определяемые особыми обстоятельствами, ни за какие-либо иные убытки, затраты или издержки, за единственным исключением затрат или издержек на ремонт или замену в указанном выше порядке.)**

## **(ZH) 厂商有限保用**

有限保用: 芝加哥气动工具公司(CP)的产品自购买之日起对制作材料及制造质量保用一年。此保用仅适用于向CP或其授权经销商直接购买的全新产品。此保用理所当然地不适用于遭到滥用、误用、改动或被不是CP或其授权服务代表的人员修理过的产品。如果CP产品在购买后一年内证明材料或制作上有缺陷, 可以退回任何一家CP工厂服务中心或CP工具授权服务中心。请预付运费, 附上您的名字和地址、足以证明购买日期的证据, 以及对问题的简短说明。将由CP决定对有缺陷的产品进行免费修理或免费更换。上述保用将对经过修理或更换的产品继续有效, 直至原始保用期满。根据本保用规定, CP的责任及对您的补救仅限于修理或更换有缺陷的产品。

**(没有任何其他明示或暗示的保用内容。CP除仅负责上述修理或更换的成本或开支外, 对任何偶然的、必然的、或特别的损失概不负责。)**

# AUTHORIZED SERVICE CENTERS FOR AUTOMOTIVE TOOLS

## UNITED STATES

### ALABAMA

Alabama Jack Co.  
1140 5th Ave., North  
Birmingham, AL 35203  
(800) 749-5225  
(205) 251-8156  
Fax (205) 323-4367

### ARIZONA

Arizona Air Tool Co.  
1314 E. Princess Dr.  
Tempe, AZ 85281  
(480) 968-8559  
Fax (480) 968-4276

Mechanics Tool Service  
1301 E. Apache Park  
Place  
Tucson, AZ 85714  
(520) 889-8484  
Fax (520) 889-6668

### CALIFORNIA

Cal-Weld Supply  
2701 E. Jensen  
Fresno, CA 93706  
(559) 445-0131  
Fax (559) 445-0744

Jack X-change  
1609 N. Orangethorpe  
Way  
Anaheim, CA 92801  
(714) 871-4966  
Fax (714) 871-4591

Kimmerle Brothers  
226 11th St.  
San Francisco, CA 94103  
(415) 431-1163  
Fax (415) 431-1693

Kimmerle Brothers  
12060 Florence Ave.  
Sante Fe Springs, CA  
90670  
(562) 946-6771  
Fax (562) 944-3473

Quality Air Tool Repair  
10734 Kenny Street  
Suite C  
San Tee, CA 92071  
(619) 258-5817  
Fax (619) 258-8982

### COLORADO

A Pro Tool, Inc.  
1950 W. 13th Ave., Unit 2  
Denver, CO 80204  
(303) 623-3743  
Fax (303) 623-7422

### CONNECTICUT

Industrial Hydraulic  
Service  
165 Dodge Ave.  
Stratford, CT 06497  
(740) 378-0030  
Fax (740) 375-9625

### FLORIDA

Air Electric Tool Service  
7840 N.W. 58th St.  
Miami, FL 33166  
(305) 593-5040  
Fax (305) 593-1809

National Tool Supply, Inc.  
5725 Hollondale Beach  
Blvd.  
Hollywood, FL 33023  
(954) 963-7222  
(800) 432-5078  
Fax (954) 967-1204

Nestor Precision Tool  
7337 Bryan Dairy Road  
Largo, FL 33777  
(727) 544-6114  
(800) 777-5910  
Fax (727) 544-6211

Tool Shack  
226 Edgewood Ave. S.  
Jacksonville, FL 32254  
(904) 387-1466  
(800) 525-6388  
Fax (904) 384-8120

### GEORGIA

Tool Service Company,  
Inc.  
249 Alexander St., N.W.  
Atlanta, GA 30313  
(404) 524-4249  
Fax (404) 688-6354

### HAWAII

Larsen's Tool Repair  
2126B Eluwene St  
Honolulu, HI 96819  
(808) 847-0038  
Fax (808) 847-1612

### IDAHO

Boise Tool Repair  
121 E. 44th Street, Suite C  
Boise, ID 83714  
(208) 323-9931  
Fax (208) 323-9942

### ILLINOIS

J-R Hydraulic Service Inc.  
3616 South Archer Ave.  
Chicago, IL 60609  
(773) 247-6107  
Fax (773) 247-8681

Illinois Tool Service  
1485 Unit J Landmeier  
Rd.  
Elk Grove Village, IL  
60007  
(847) 228-1902  
Fax (847) 228-1913

### INDIANA

Gille Co., Inc.  
1146 W. West St.  
Indianapolis, IN 46225  
(317) 638-0441  
Fax (317) 632-3956

### IOWA

Nestor Precision Tool  
7420 University Blvd.  
Des Moines, IA 50325  
(800) 247-4058  
Fax (515) 274-3725

### KENTUCKY

Smileys Air Tool, Inc.  
4552 Poplar Level Rd.  
Louisville, KY 40213  
(502) 966-3433  
Fax (502) 966-3910

### LOUISIANA

Beerman Precision, Inc.  
4206 Howard Ave.  
New Orleans, LA 70125  
(504) 486-9391  
Fax (504) 486-7482

### MICHIGAN

Gezon Tool, Service, Inc.  
322 Rumsey S.W.  
Grand Rapids, MI 49503  
(616) 451-2725  
Fax (616) 451-2728

H & P Technologies  
21251 Ryan Rd.  
Warren, MI 48091  
(586) 758-1000  
Fax (586) 758-0589

K Tool Repair  
31111 Wixom Rd.  
Wixom, MI 48393  
(248) 669-5000  
Fax (248) 669-5015

Renu Power Tool &  
Supply  
20163 John R Street  
Detroit, MI 48203  
(800) 651-8665  
(313) 366-1570  
Fax (313) 366-1728

### MINNESOTA

Delegard Tool Co.  
9141 Lyndale Ave. South  
Bloomington, MN 55420  
(952) 881-8683  
Fax (952) 881-6656

Tool Warehouse  
9 Lincoln Ave. S. E.  
St. Cloud, MN 56304  
(320) 253-0255  
Fax (320) 253-5905

Tool Warehouse  
3410 E. 42nd St.  
Minneapolis, MN 55406  
(612) 722-4260  
Fax (612) 722-3415

### MISSISSIPPI

M & W Hydraulic Service  
4626 Van Winkle Pk. Dr.  
Jackson, MS 39209  
(601) 922-4418  
Fax (601) 922-4424

### MISSOURI

Authorized Equipment  
Company  
3200 Chauteau Ave.  
St. Louis, MO 63103  
(314) 772-8024  
Fax (314) 772-8026

Clark's Tool  
815 South West US Hwy  
40  
Blue Springs, MO 64015  
(816) 228-9885  
Fax (816) 228-2062

Heath Sales & Service,  
Inc.  
518 E. 16th St.  
Kansas City, MO 64108  
(816) 421-3331  
Fax (816) 421-3770

### NEBRASKA

Thacker Electric Inc.  
8517 I St.  
Omaha, NE 68127  
(402) 592-9433  
(800) 678-7604  
Fax (402) 592-3768

### NEVADA

Discount Tool  
3433 Losee Rd., Suite 1  
N. Las Vegas, NV 89030  
(702) 657-6570  
Fax (702) 657-8022

### NEW HAMPSHIRE

ADM Tool Service  
91 Maple St.  
Manchester, NH 03103  
(603) 623-8724  
Fax (603) 623-2975

### NEW JERSEY

Bergen Pneumatic Tool  
323 Hudson St.  
Hackensack, NJ 07601  
(201) 488-2606  
Fax (201) 488-7592

### NEW MEXICO

Martin Saw & Tool Clinic  
3310 Stanford NE  
Albuquerque, NM 87107  
(505) 888-1675  
Fax (505) 888-1734

### NEW YORK

Ace Hydraulic Service,  
Inc.  
6720 VIP Parkway  
Syracuse, NY 13211  
(315) 454-8989  
Fax (315) 455-9522

Air Tool Repair  
160 Holtz Dr.  
Cheektowaga, NY 14225  
(716) 631-3010  
Fax (716) 634-5520

Five Boro Pneutronics  
798 E. 43rd St.  
Brooklyn, NY 11210  
(718) 338-8911  
Fax (718) 338-8914

United Richter Electric  
106 Michigan Ave.  
Buffalo, NY 14204  
(716) 855-1945  
Fax (716) 852-2589

### NORTH CAROLINA

C & A Tool Service  
1165 Commercial Ave.  
Charlotte, NC 28205  
(704) 333-6186  
Fax (704) 333-3963

Tool and Equipment Supply  
807 Hoffman St.  
Greensboro, NC 27415  
(336) 275-6124  
(800) 477-8871  
Fax (336) 275-4565

### NORTH DAKOTA

Tool Warehouse  
127 West Main St.  
West Fargo, ND 58078  
(701) 282-6151  
Fax (701) 282-6083

### OHIO

Central Ohio Power  
1042 Dublin  
Columbus, OH 43215  
(614) 481-2111  
Fax (614) 481-2112

Kee Tool  
1120 Straight St.  
Cincinnati, OH 45214  
(513) 542-4800  
Fax (513) 542-6715

Power Tool Repair  
891 Moe Dr., Suite H  
Akron, OH 44310  
(330) 630-0022  
Fax (330) 761-6133

Tri-County Pwr. Tool Repair  
4597 Pearl Rd.  
Cleveland, OH 44109  
(216) 398-6120

### OKLAHOMA

Hydraulics Equipment Co.  
515 S. Broadway  
Oklahoma City, OK 73109  
(405) 235-3318  
Fax (405) 232-4722

### OREGON

Charles H. Day Co., Inc.  
602 S.E. 11th Ave.  
Portland, OR 97214  
(503) 232-1659  
Fax (503) 232-9821



## PENNSYLVANIA

C & E Pneumatic Service  
301 Poplar St.  
Hanover, PA 17331  
(717) 632-4261  
Fax (717) 632-6582

Mac's Jack & Equip.  
Service  
121 Putnam St.  
Pittsburgh, PA 15206  
(412) 361-1555  
Fax (412) 361-2855

Drive Kore Repair  
101 Wesley Dr.  
Mechanicsburg, PA  
17055  
(717) 766-7636  
(800) 382-1311  
Fax (717) 795-1256

## RHODE ISLAND

Tri Power Sales &  
Service  
64 Minnesota Ave.  
Warwick, RI 02888  
(401) 732-3390  
Fax (401) 732-3930

## TENNESSEE

Authorized Equipment  
Service  
812 Polk Ave.  
Memphis, TN 38126  
(901) 774-0850  
(800) 238-2529  
Fax (901) 942-9487

Power Tool Service of  
Nashville  
1106 Elm Hill Pike  
Nashville, TN 37210  
(615) 255-8227  
Fax (615) 254-8229

## TEXAS

Delegard Tool  
4900 Campbell Rd.  
Houston, TX 77041  
(713) 688-4280  
Fax (713) 688-4398

Hydraulic Equipment  
Service  
328 Buddy Holly Ave.  
Lubbock, TX 79401  
(806) 763-7621  
Fax (806) 763-4209

Power Tool Service  
Company  
3718 Polk Ave.  
Houston, TX 77003  
(713) 228-0100  
(800) 327-2156  
Fax (713) 228-0619

Reliable Tool Service  
2360 E. Grawlyer  
Irving, TX 75061  
(972) 871-1945  
(800) 777-9514  
Fax (972) 877-0341

Wesbrooks A-1  
Equipment  
2012 Sheppard  
Access Rd.  
Wichita Falls, TX 76306  
(940) 723-5671  
(800) 772-0863  
Fax (940) 723-4190

## VIRGINIA

Hydraulic Service  
3215 Victory Blvd.  
Portsmouth, VA 23702  
(757) 487-2513  
Fax (757) 487-4981

Moore's Jack &  
Equipment Service  
2403 N. Lombardy  
Richmond, VA 23220  
(804) 321-6623  
Fax (804) 321-8559

Stultz Machine & Mfg.  
Co.  
1546 Brownlee Ave.,  
S.E.  
Roanoke, VA 24014  
(540) 981-9359  
Fax (540) 981-1901

## WASHINGTON

Air Electric Tools & Serv.  
Co.  
5603 East 3rd Ave.  
Spokane, WA 99212  
(509) 534-3698  
Fax (509) 534-3752

Northwest Sales Group  
5718 First Ave. South  
Seattle, WA 98108  
(206) 762-5111  
(800) 562-7018  
Fax (206) 762-5546

Universal Repair Shop  
1611 Boylston Ave.  
Seattle, WA 98122  
(206) 322-2726  
Fax (206) 322-2126

## WEST VIRGINIA

Air-Tech Tool Service  
325 City Ave.  
Bekley, WV 25801  
(304) 253-6799  
Fax (304) 253-7706

## WISCONSIN

Power Tool Service Co.  
300 N. Webster Ave.  
Green Bay, WI 54305  
(920) 437-2594  
Fax (920) 432-0726

Professional Tool Center  
2236 South 116th St.  
West Allis, WI 53227  
(414) 321-1234  
Fax (414) 321-2524

## CANADA

### ALBERTA

Ace Pneumatic &  
Hydraulic Ltd.  
16847 110th Ave.  
Edmonton, Alberta  
T5P 1G8  
(780) 489-6447  
Fax (780) 489-6525

Complete Power Tool  
Services  
Bay 9, 7139 40th St. SE  
Calgary, Alberta  
T2C 2H7  
(403) 720-0445  
Fax (403) 720-0446

Northland Air Hydraulics  
4910 75th Ave.  
Edmonton, Alberta  
T6B 2X8  
(780) 466-1172  
Fax (780) 466-2329

### BRITISH COLUMBIA

Accurate Tool and Repair  
3660 18th Ave.  
Prince George, B.C.  
V2N 1A9  
(250) 562-8833  
Fax (250) 563-8803

Pro-Tool  
109-3070 Norland Ave.  
Burnaby, B.C. USB 3A6  
(604) 299-6664  
Fax (604) 299-6694

Malcom Campbell  
103-1285 McGill Rd.  
Kamloops, B.C. V2C 6K7  
(250) 828-2515  
Fax (250) 828-2513

### MANITOBA

Accutool Service Center  
483 Madison St.  
Winnipeg, Manitoba  
R3J 1J2  
(204) 772-6523  
Fax (204) 772-6597

Tool World  
1711 Cole Ave.  
Winnipeg, MB  
R2L 2C5  
(204) 777-7372  
Fax (204) 777-7575

### NOVA SCOTIA

C&B Industrial  
54 Wright Ave  
Dartmouth, NS  
B24 3Z3  
(902) 468-2900  
Fax (902) 468-2254

### ONTARIO

ABA Tool Repair  
4458 Montreal St.  
Kingston, Ontario  
K7K3H4  
(613) 547-8777  
Fax (613) 547-8777

Diversified Power  
379 Oakdale Rd.  
Downsview, Ontario  
M3N1W7  
(416) 741-5467  
Fax (416) 741-4756

H.T. Pneumatic  
22 Goodmark Pl. Unit 8  
Toronto, Ontario  
M9W-6R2  
(416) 407-5739  
Fax (416) 213-9357

Maslack Service Center  
3175 The Kingsway  
Sudbury, Ontario  
P3Z6G5  
(705) 566-1270 Ext. 257  
Fax (705) 525-2161

Moore Tool & Motor  
Service  
960 Elias St. #2  
London, Ontario  
N5W 3P4  
(519) 679-6326  
Fax (519) 679-6326

Porcupine Air Tool  
Repair  
51 Smith St. Box 1174  
South Porcupine,  
Ontario  
P0N 1H0  
(705) 235-8950  
Fax (705) 235-5228

Thunder Bay  
Compressors  
1135D Russell St.  
Thunder Bay, Ontario  
P7B 5M6  
(807) 623-7332  
Fax (807) 623-9492

### QUEBEC

Centre De Reparation  
1241 Rue Manic  
Chicoutimi, PQ  
G7K 1R1  
(418) 549-9914  
Fax (418) 549-0991

Claude Maheux  
Pneumatique  
35 De La Sapiniere  
Hull, Quebec J9A2W9  
(819) 595-9284  
Fax (819) 773-3096

Clinique D'Outillage M.P. Inc.  
3075 Boul Hamel Suite 107  
Duberger, Quebec  
G1P 4C6  
(418) 877-3371  
Fax (418) 877-3958

Instrument Sales & Service  
2185 Hampton Ave.  
Montreal, Quebec  
H4A 2K5  
(514) 481-8111  
Fax (514) 482-1640



Service D'Outils F.G.L. Inc.  
1617 Autoroute 440  
Laval, Quebec  
H7L 3W3  
(450) 682-7979  
Fax (450) 682-8982

### SASKATCHEWAN

All Tool Repairs  
3100 12th Ave.  
Regina, Saskatchewan  
S4T 1J7  
(306) 352-1756  
Fax (306) 525-4794

Expertire  
401 44th St. East  
Saskatoon, Saskatchewan  
S7K 0V9  
(306) 242-6080  
Fax (306) 975-0541

<b>E</b>	Español (Spanish)  <b>ADVERTENCIA</b>
	Con el fin de reducir el riesgo de lesión, toda persona que utilice, instale, repare, mantenga, cambie accesorios o trabaje cerca de esta herramienta debe leer y comprender estas instrucciones antes de llevar a cabo cualquiera de las tareas antes mencionadas.

<b>P</b>	Português (Portuguese)  <b>AVISO</b>
	No sentido de reduzir o perigo de acidentes pessoais, todas as pessoas que utilizarem, repararem, fizerem a revisão, trocarem acessórios ou trabalharem perto desta ferramenta, devem ler e compreender estas instruções antes de executar qualquer trabalho acima referido.

<b>F</b>	Français (French)  <b>ATTENTION</b>
	Pour réduire les risques d'accidents, il est impératif que toute personne qui utilise, installe ou répare cet outil, qui change des accessoires ou travaille à proximité lise attentivement ces instructions au préalable.



<b>N</b>	Norsk (Norwegian)  <b>ADVARSEL</b>
	For å redusere risiko for skade skal enhver som bruker, installerer, reparerer, utfører vedlikehold eller skifter tilbehør på, eller som arbeider i nærheten av dette verktøyet, lese og forstå disse anvisningene for oppgavene utføres.



<b>I</b>	Italiano (Italian)  <b>ATTENZIONE</b>
	Per diminuire il rischio di eventuali danni fisici, è necessario che chiunque si appresti ad utilizzare, installare, riparare, eseguire la manutenzione o la sostituzione di accessori o che semplicemente lavori nelle strette vicinanze dell'utensile per tagliare legna e capisca tutti i punti di queste istruzioni.



<b>NL</b>	Nederlands (Dutch)  <b>WAARSCHUWING</b>
	Om de kans op verwondingen zo klein mogelijk te maken, dient iedereen die dit gereedschap gebruikt, installeert, repareert, onderhoudt, onderdelen ervan vervangt of in de buurt ervan werkt deze instructies goed te lezen.



<b>S</b>	Svenska (Swedish)  <b>VARNING</b>
	För att minska risken för skador måste alla som använder, installerar, reparerar, underhåller och ändrar tillbehör på, eller arbetar nära, detta verktyg läsa och förstå dessa anvisningar innan sådana uppgifter utförs.

<b>DK</b>	Dansk (Danish)  <b>ADVARSEL</b>
	For at reducere risikoen for personskade skal enhver, der bruger, installerer, reparerer, vedligeholder, skifter tilbehør på eller arbejder nær dette værktøj, læse disse instrukser grundigt, før sådant arbejde udføres.

<b>D</b>	Deutsch (German)  <b>VORSICHT</b>
	Um die Gefahr einer Verletzung so gering wie möglich zu halten, haben Personen, die dieses Werkzeug gebrauchen, installieren, reparieren, warten, Zubehör austauschen oder sich in der Nähe des Werkzeugs aufhalten, die folgenden Anweisungen zu beachten:

<b>FN</b>	Suomi (Finnish)  <b>VAROITUS</b>
	Ennen työkalun käyttöä, asennusta, korjausta, huoltoa, tarvikkeiden vaihtoa tai työkalun lähistöllä työskentelyä on tapaturmien välttämiseksi perehdyttävä näihin ohjeisiin.

<b>RU</b>	Russian (Русский)  <b>ВНИМАНИЕ</b>
	Прежде чем приступать к применению, монтажу, техническому обслуживанию, смене приспособлений или работе вблизи данного инструмента, необходимо изучить и понять настоящие инструкции, которые помогут снизить риск получения травмы.

<b>ZH</b>	Chinese (中文)  <b>警告</b>
	为了减少受伤的风险，每个使用、安装、保养本工具，更换本工具附件，或在附近工作的人员，在执行上述任何一项任务时，都必须学习及理解这些说明。

**DO NOT DISCARD - GIVE TO USER**